

# 無印良品

벽걸이 가구 · 상자 · 폭 44cm · 물푸레나무 · 폭 44 × 길이 15.5 × 높이 19cm · 조립, 취급설명서

※ 구매해 주셔서 진심으로 감사 드립니다.  
 ※ 조립하여 사용하기 전에 반드시 설명서를 읽어 주십시오.  
 ※ 설치 시 조립 순서 및 주의 사항을 반드시 확인 후 설치하여 주십시오.  
 ※ 설치용 가이드는 반드시 보관하여 주십시오.

## 설치방법

### (1) 부품을 확인해 주십시오.

01 상자본체 : 1

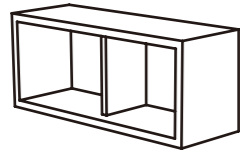

02 벽면용 후크 : 2  
(4mm 나사 전용)

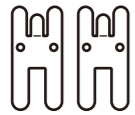

※ 나사는 포함되어 있지 않습니다.

### (2) 설치 시 벽이 울퉁불퉁 하지는 않는지 본체를 벽에 맞춰 확인하여 주십시오. 그 후 설치용 가이드를 벽에 붙여 주십시오.

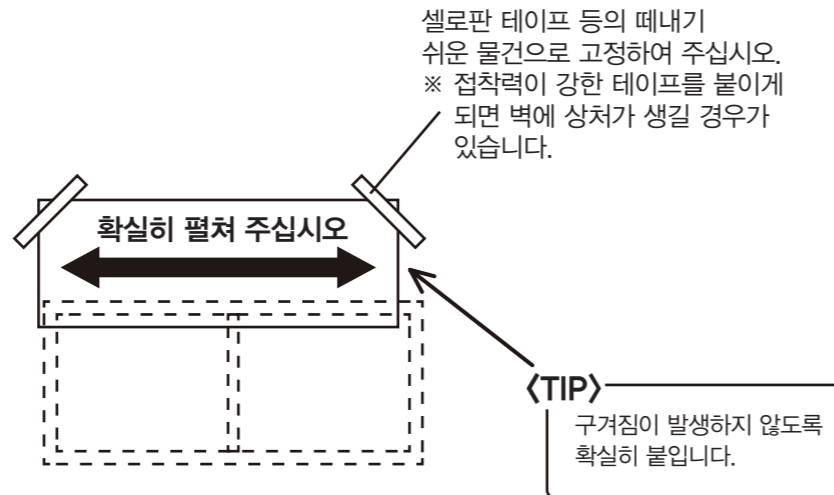

### (3) 벽면용 후크(2개)를 벽에 설치 합니다. 설치용 가이드의 벽면용 후크 설치 위치에 벽면용 후크를 맞추어 설치하여 주십시오.

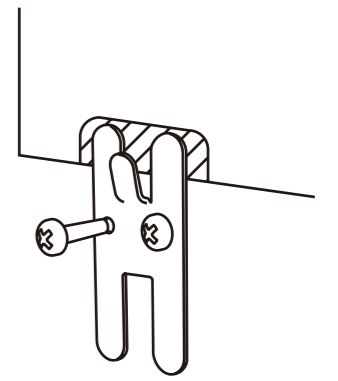
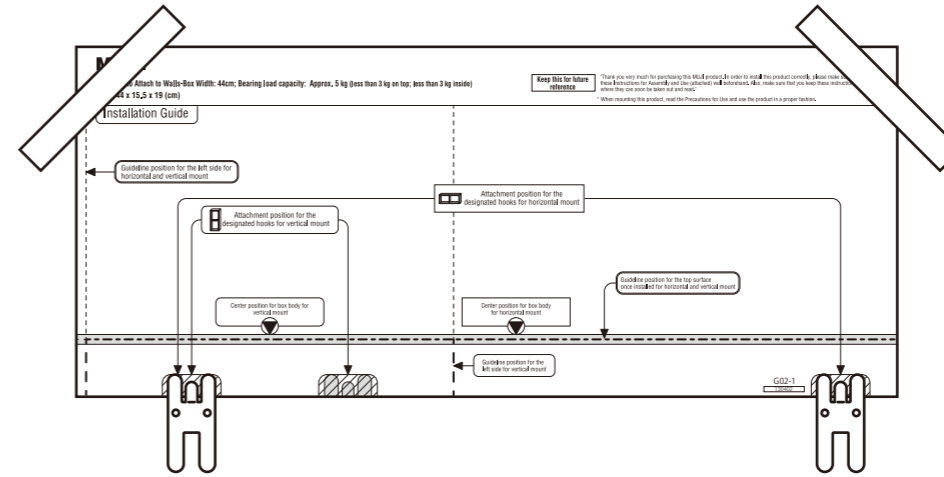

### (4) 상자본체를 벽면용 후크에 설치 합니다.

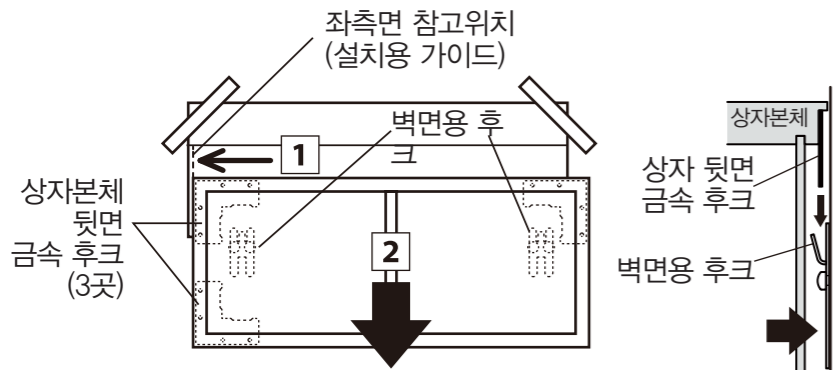

- 1 좌측면을 참고위치에 맞춘다.
- 2 수직으로 내린다.  
 ※ 금속 후크(2개)가 있는 쪽이 뒷면입니다.

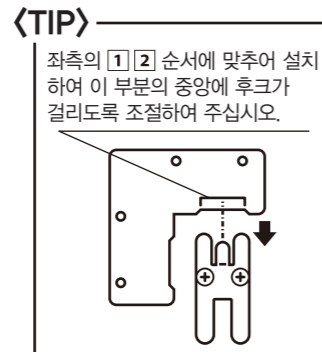

상자본체 뒷면의 금속 후크의 위치를 확인하여 주십시오.  
 상자본체의 설치위치 보다 위쪽에서 부터 밑으로 내려 벽면용 후크에 본체 뒷면의 금속 후크를 걸어 줍니다.  
 설치용 가이드의 좌측면의 참고위치와 상자본체 중앙의 위치를 참고하여 주십시오.

### (5) 수평이 확인되면 설치용 가이드를 벽에서 떼어내 주십시오.

수평으로 설치해 주십시오.

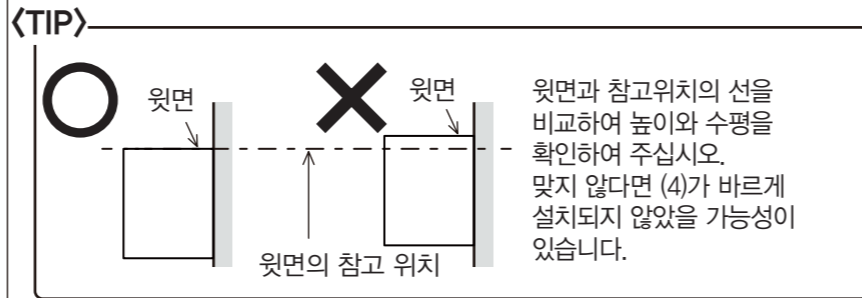
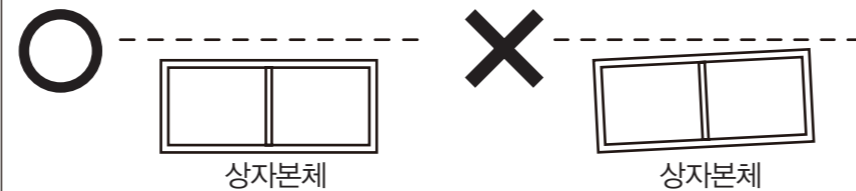

설치용 가이드를 벽에서 떼어내 주십시오.

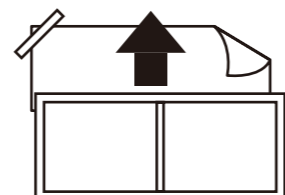

※ 가이드용 종이 찢어지지 않도록 주의하여 주십시오. 종이가 찢어져 본체의 뒷면에 종이가 남아 버리면 곰팡이 등이 발생 하여 벽면을 오염시킬 우려가 있습니다.

### (6) 상자본체의 설치를 확인 합니다.

- 틈이 발생하진 않았는지 확인하여 주십시오.

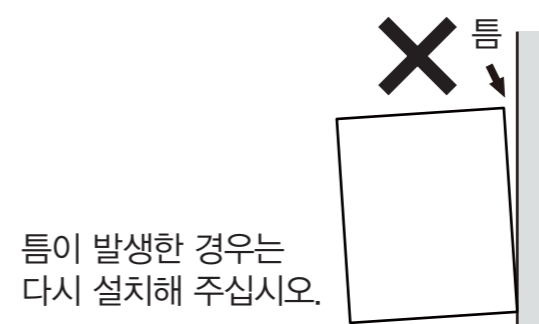

- 확실히 설치 되었는지 확인하여 주십시오.

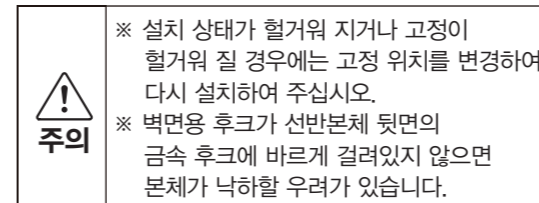

## 주의

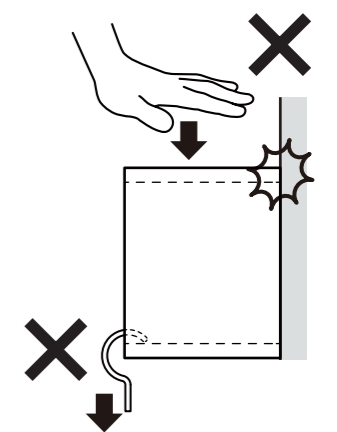

- 상자본체의 가장자리에 하중이 걸리도록 하지 말아 주십시오. 낙하 할 우려가 있습니다.

- 내하중은 참고사항입니다. 하중이 걸리는 방법에 따라 다르므로 취급 시 주의하여 주십시오.