

無印良品

스마트폰용 방수 케이스 취급설명서

- ※ 구매해 주셔서 진심으로 감사 드립니다.
- ※ 사용하기 전에 반드시 설명서를 읽어 주십시오.
- ※ 설명서는 반드시 보관하여 주십시오.

테크니컬 데이터

외측 : H 169 x W 102 x D 20mm

질량 : 약 143g

방수 기능 : IPX7상당

● 교환조작시트 : OS-WPC1

- ※ 교환용 부품을 구매하실 경우에는 구매하신 매장 또는 (주)무인양품에 문의 주십시오. (제품 개량으로 인해 예고 없이 변경될 수 있습니다.)

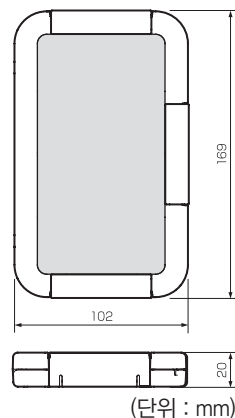
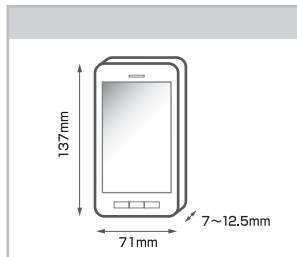

(단위 : mm)

방수에 관하여

- 본 제품은 프론트 커버를 닫고 3군데의 버클이 닫혀 있는 상태로 IPX7상당의 방수 처리를 하고 있습니다. 버클이 떨어져 프론트 커버가 닫힌 경우나 조작 시트가 파손되어 있는 상태에서 사용하지 말아 주십시오. 프론트 커버 안쪽은 방수가 되지 않습니다.

*JIS/ICE 보호등급. IPX7상당이란 보통 온도의 수도물로 정수의 수심 1m까지 침수 시킬 시 약 30분간 방치한 후 꺼내었을 때도 유해한 영향이 없는 것 입니다.

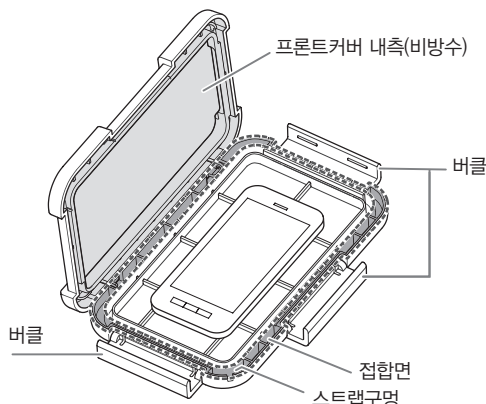

- 사용 후에는 상기의 접합면이나 오목한 부분에 물이 들어갈 수 있습니다. 프론트 커버를 열 경우 반드시 프론트 커버를 위로 향한 채로 스마트폰에 물이 들어가지 않도록 주의하여 주십시오. 물이 묻었을 경우 마른 천으로 충분히 닦아 주십시오.
- 프론트 커버를 닫았을 경우 모발, 이물질 등이 끼지 않도록 주의하여 주십시오. 또한 스트랩 구멍에 스트랩이 부착 되어있을 경우 끼지 않도록 주의하여 주십시오. 방수 효과가 저하될 수 있습니다.

안전상의 주의

본 제품은 안전성에 충분한 배려를 하여 설계하였습니다만 사용법을 잘못할 경우에는 사고가 발생할 수 있습니다. 사고를 미연에 방지하기 위해 하기 내용을 반드시 지켜 주십시오.

주의 이 표시는 "사용법을 어길 경우 사용자가 상해를 입거나 물리적 상해가 발생할 가능성이 있습니다" 를 의미합니다.

주의

- 본 제품에 물이나 이물(발화물, 금속,액체) 등을 넣지 않을 것. - 변형, 파손의 우려가 있습니다.
- 벤젠, 시너, 접점부활제 등 약품을 사용하지 말 것. - 변형, 파손의 원인이 됩니다.
- 분해나 개조는 하지 않는다. - 다칠 수 있습니다.
- 직사광선이 닿는 장소나 난방기구의 근처 고온다습하거나 먼지가 많은 장소에 장기간 두지 않을 것. - 변형 파손의 원인이 됩니다.
- 화기에 가까이 두지 않는다. - 변형, 파손의 원인이 됩니다.
- 강한 충격을 주지 않을 것. - 다치거나 사고의 원인이 됩니다.

사용상 주의

- 사용 시에는 접결하는 기기의 사용설명서를 반드시 읽어 주십시오.
- 장기간 사용할 경우 자외선(직사광선)으로 인하여 본 제품의 색이 변색될 수 있습니다.
- 조작 시트는 손톱이나 끝이 날카로운 물건으로 긁지 말아 주십시오, 파손됩니다.
- 조작 시트의 탈부착은 새로운 시트를 교환할 시에만 행하여 주십시오. 탈부착 방법은 "조작시트에 관하여"를 참고해 주십시오.
- 조작 시트의 탈부착 시에는 불충분한 상태로 조작 시트가 파손된 상태로 사용하지 말아 주십시오. 스마트폰에 물이 들어가 고장의 원인이 됩니다.
- 본 제품은 스마트폰 이외의 물건을 넣지 말아 주십시오. 또한 사용 가능한 스마트폰의 사이즈는 "사용 가능한 스마트폰"을 참고하여 주십시오. 사용 가능한 사이즈 이외의 스마트폰을 넣어 사용한 경우 조작 시트의 파손이나 본래의 방수 성능의 발휘가 어려워 스마트폰 고장의 원인이 됩니다.
- 본 제품에 스마트폰을 넣을 경우 스트랩이나 케이스는 반드시 빼 주십시오.
- 본 제품에 스마트폰을 넣을 경우 뒷면 카메라 렌즈 위치를 확인하여 주십시오. 조작 시트 파손의 원인이 됩니다.
- 본 제품에 스마트폰을 넣고 카메라 촬영을 하면 화상이 다소 선명하지 않을 수 있습니다만 고장은 아닙니다.
- 프론트 커버를 닫을 시에 모발, 이물질 등이 끼지 않도록 주의하여 주십시오. 또는 스트랩 구멍에 스트랩을 부착 했을 시에는 끼지 않도록 주의하여 주십시오. 방수효과가 저하됩니다.
- 본 제품은 프론트 커버를 닫고 3군데에 버클이 닫힌 상태로 IPX7상당의 방수 처리가 가능합니다. 상세 사항은 "방수에 관하여"를 참고하여 주십시오.
- 하기 장소에서는 사용하지 말아 주십시오. 또는 하기 이외에도 수중에는 담그지 말아 주십시오.
 - 온천 ■ 해수욕장, 모래사장 ■ 수영장 안 ■ 사우나 ■ 스쿠버 다이빙
- 스마트폰의 터치판넬면에 보호필름 등을 부착 할 시에는 본 제품의 조작 시트의 반응이 느려집니다. 그 경우에는 보호 필름을 떼어낸 후 사용하여 주십시오.
- 보호필름 등을 부착하고 있는 스마트폰은 사용 후 프론트 커버를 열 경우 커버 측에 필름이 부착 되거나 보호필름이 떼어질 경우가 있습니다. 스마트폰이 낙하하지 않도록 주의하여 주십시오.

만일 스마트폰의 고장이나 데이터가 삭제되었을 경우 당사는 일체 책임을 지지 않는점, 양해 부탁드립니다.

각 부의 명칭

사용 전 아래 그림을 참고로 본 제품의 각 부분을 확인하여 주십시오.



조작 시트에 대하여

손질 방법

- 조작 시트는 사용 환경이나 빈도에 따라 영향을 끼치며 보존이나 사용에 따라 열화됩니다. 조작 시트의 황변이나 곰팡이 발생, 오물이나 열화가 발견된 경우는 새로운 조작 시트를 구매하여 교환하여 주십시오.
- 교환 조작 시트의 구입은 구매하신 매장, 또는 ㈜무인양품에 문의 주십시오.

탈부착방법

- 탈부착의 경우 새로운 조작 시트에 교환 할 때만 사용하여 주십시오.
- 조작 시트의 탈부착시에는 손톱이나 예리한 물건을 주의하여 주십시오.
- 조작 시트의 탈부착이 불충분한 상태나 조작 시트가 파손된 상태로 사용하지 말아 주십시오. 스마트폰에 물이 들어가 고장의 원인이 됩니다.

탈착 방법

1. 본 제품의 정면에서 조작 시트를 눌러 떼어 냅니다. 이 때 손톱이나 예리한 물건을 주의하여 주십시오.

정면에서 누른다

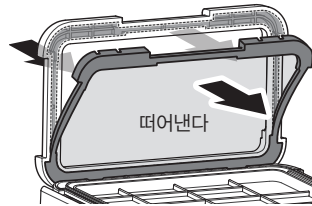

- ※ 조작 시트의 중심을 누르지 말고 양 끝에 가까운 부위를 누르면 분리가 쉽습니다.

부착 방법

1. 조작 시트의 상하 전후를 확인하여 주십시오.

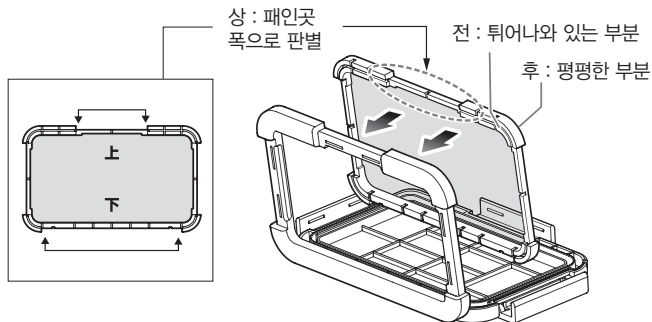

2. 조작 시트의 패인 부분 중심의 부분과 프론트 커버의 튀어나와 있는 부분을 합치면서 부착합니다.
 3. 조작 시트를 떼어낸 후 전체적으로 끼워 넣어 주십시오.
- ※ 프론트 커버 가동부는 부착 시 단단하게 고정 되어 있습니다. 부착 후 프론트 커버를 개폐하여 조작 시트와 프론트 커버의 사이가 뜨지 않도록 확인하여 주십시오. 확실하게 부착이 되지 않은 상태로 사용하면 방수효과를 발휘하기 어려워 집니다.

사용방법

사용 가능한 스마트폰

- 본 제품은 하기의 스마트폰에 사용 가능합니다.
- H 137 x W 71 x D7~12.5mm내의 사이즈
- 터치 스크린의 기기 또는 조작 버튼이 전면에 배치 되어 있는 스마트폰
- 스트랩이나 케이스는 벗겨 주십시오.
- 스마트폰의 측면에 배치 되어 있는 버튼은 조작이 어렵습니다.



사용순서

※사용 전에 사용상의 주의를 읽어 주십시오.

1. 버클의 3군데의 락을 빼고 프론트 커버를 엽니다.
 - ※ 프론트 커버의 개폐각도는 최대 95도 입니다. 무리하게 열면 파손됩니다.
2. 그림과 같이 스마트폰의 보텀케이스를 중앙에 놓고 프론트 커버를 닫아 3군데의 버클을 닫습니다.

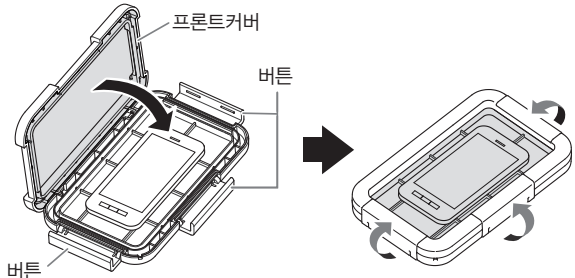

- ※ 본 제품의 스마트폰에 넣을 시에는 뒷면의 카메라 렌즈의 위치를 확인하여 주십시오. 본 제품의 틈에 걸칠 경우에는 방향을 바꾸어 넣어 주십시오.

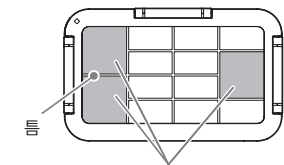

3. 조작 시트의 위에서 스마트폰을 조작하여 주십시오.

- ※ 스마트폰의 터치 스크린에 보조 필름 등을 부착 할 경우에는 본 제품의 조작 시트의 반응이 느려질 수 있습니다. 그 경우에는 보조 필름을 떼어 사용하여 주십시오.



4. 사용 후에는 본 제품의 표면 및 비방수의 장소, 프론트 커버 등의 접합면에 묻은 수분을 마른 천으로 닦은 후 스마트폰을 꺼내 주십시오.
 - ※ 보조 필름 등을 부착할 경우에는 프론트 커버 측에 스마트폰이 달라붙어 스마트폰이 낙하지 않도록 주의하여 주십시오.

손질 방법

장기간 사용하시기 위해서 각각 부분의 손질을 부탁 드립니다. 손질 시에는 알코올, 시너 등의 용제류는 사용하지 말아 주십시오. 또한 손질은 사용 후 매번 하여 주십시오.

●본체에 관하여

마른 천으로 수분을 제거하여 주십시오. 오염이 심할 경우에는 촉촉한 천으로 닦아 주십시오.

- ※ 조작 시트의 손질은 "조작시트에 관하여"를 참고하여 주십시오.

- 장기간 사용하지 않는 경우에는 고온다습을 피하고 통풍이 잘되는 곳에 보관하여 주십시오.

- 교환용 조작 시트의 구입이나 그 외 수리에 관하여서는 구매하신 매장 또는 ㈜무인양품으로 문의 주십시오.