

- 목제 수납 케이스 · 서랍식 · 2단 · 떡갈나무
- 목제 수납 케이스 · 서랍식 · 2단 · 호두나무
- 목제 수납 케이스 · 서랍식 · 4단 · 떡갈나무
- 목제 수납 케이스 · 서랍식 · 4단 · 호두나무
- 목제 수납 케이스 · 서랍식 · 2단 · 와이드 · 떡갈나무
- 목제 수납 케이스 · 서랍식 · 2단 · 와이드 · 호두나무
- 목제 수납 케이스 · 서랍식 · 4단 · 와이드 · 떡갈나무
- 목제 수납 케이스 · 서랍식 · 4단 · 와이드 · 호두나무
- 목제 수납 케이스 · 오픈 · 와이드 · 떡갈나무
- 목제 수납 케이스 · 오픈 · 와이드 · 호두나무

취급 설명서

이 상품을 구매해 주셔서 대단히 감사 합니다.
사용하기 전에 본 설명서를 잘 읽고, 내용을 이해하시고 올바르게 사용해주시요.
또한 본 설명서는 언제든지 확인할 수 있도록 소중히 보관해 주십시오.

목차	페이지
중요한 알림(안전상 주의)	2 ~ 4
부속품 리스트	5
각 부분 명칭	5
사용 방법	6 ~ 8
관리 방법	8 ~ 9
사용 시 유의사항	9
제품 사양	10
문의처	10

본 설명서에는 사용자나 다른 사람에 대한 위해와 재산의 손해를 미연에 방지하여 안전하고 올바르게 사용할 수 있도록 중요한 내용을 기재하고 있습니다.
다음 내용(표시,그림기호)을 잘 이해하고 본문을 읽으신 후 기재사항을 준수하여 주시기 바랍니다.

●표시의 설명

사용방법이 잘못되었을 때 발생할 수 있는 위해와 손해의 정도를 구분하여 설명하였습니다.



 경고 사망 또는 중상 (※1) 등으로 이어질 우려가 있는 것	 주의 상해 (※2) 를 입을 가능성 또는 물적 손해 (※3) 를 발생시킬 우려가 있는 것
--	--

●그림 기호의 설명

지켜주셔야 할 내용을 다음 그림기호로 설명하였습니다. (다음은 기호의 예입니다)

 해서는 안 되는 [금지]의 내용입니다	 반드시 실행해야 하는 내용입니다
--	---

- ※1 중상이란 실명이나 부상, 화상, 골절, 중독, 감전 등으로 후유증이 남는 것 및 치료에 입원, 장기 통원을 필요로 하는 것을 말합니다.
- ※2 상해란 치료와 입원, 장기 통원을 요하지 않는 부상, 화상을 말합니다.
- ※3 물적 손해란, 가옥, 가재와 관련된 확대손해를 말합니다.

 경고	
 금지	<ul style="list-style-type: none"> ●어린이가 제품에 매달리거나, 올라타지 않도록 해주십시오. 제품의 전도나 파손에 의한 부상의 우려가 있습니다. ●제품 위에 올라서거나, 걸터앉거나, 발판대용으로 사용하지 마십시오. 제품의 전도나 파손에 의한 부상 또는 파손의 원인이 될 우려가 있습니다. ●제품 위에 한쪽에만 치우쳐 수납하지 마십시오. 균형이 무너져, 제품이 전도되어 부상을 입을 우려가 있습니다. ●제품 가까이에서 난로 등의 난방기구를 사용하지 마십시오. 인화 되어 화재의 원인이 됩니다. ●전자제품의 전원 코드가 제품에 깔리지 않도록 하여 주십시오. 코드가 파손되어 감전이나 화재의 원인이 될 우려가 있습니다. ●불필요해진 포장 재료는 영유아의 손이 닿지 않는 곳에 두십시오. 머리위로 뒤집어 쓰는 경우,입과 코를 막아 질식할 우려가 있습니다. ●피팅부속은 작은 부품입니다. 영유아의 손이 닿지 않는 곳에 두십시오. 또한 분실하지 않도록 해주십시오. 잘못 삼키면 질식 등의 우려가 있습니다. <p>【서랍이 있는 제품에 대하여】</p> <ul style="list-style-type: none"> ●서랍 위에 앉거나, 매달리거나, 무리한 힘으로 잡아당기지 마십시오. 제품의 파손 및 전도에 의한 부상을 입을 우려가 있습니다. ●서랍을 너무 세게 잡아당기지 마십시오. 여는 각도에 따라서는 서포트용 돌기에 닿지 않아, 서랍이 미끄러져 탈락하여 부상을 입을 우려가 있습니다. ●여러 개의 서랍을 동시에 열지 마십시오. 균형이 무너져, 제품이 전도되어 부상을 입을 우려가 있습니다. ●서랍을 열고 닫을 때 균형이 무너져, 제품이 낙하하면 부상 또는 파손의 원인이 되므로 하기의 조건에 맞는 장소에는 놓지 마십시오. <ul style="list-style-type: none"> · 가구 등의 위에 놓을 때는 바닥에서 46.5cm를 넘는 높이의 장소에 놓지 마십시오. · 수납가구의 안 등 가구의 선반 또는 상판에 의해 제품이 전도되지 않는 장소에 놓는 경우, 바닥에서 85cm를 넘는 높이의 장소에 놓지 마십시오.

⚠ 경고



실행하기

- 적층하여 사용하는 경우, 건물의 벽 또는 바닥, 천장 등에 (전용, 시판의) 고정용 금속 및 고정부재로 단단히 고정시켜 주십시오. 지진 등으로 상품이 쓰러져 부상을 입을 우려가 있습니다.

⚠ 주의



금지

- 상부에 무거운 물건을 놓지 마십시오. 지진 등으로 물건이 떨어지거나 선반 채로 쓰러져, 부상을 입을 우려가 있습니다.
- 상품을 적층한 상태로 들어올리지 마십시오. 낙하로 인한 파손 또는 부상의 원인이 됩니다.
- 상품을 적층할 때는, 3단 이상 적층하지 마십시오. 또한, 상단을 무리하게 밀지 마십시오. 전도 또는 낙하에 의한 부상의 원인이 됩니다.
- 폭이 다른 상품을 적층하지 마십시오. 위에 놓은 상품이 어긋나, 전도 또는 낙하에 의한 부상의 원인이 됩니다.
- 내하중을 넘는 무거운 물건을 올리지 마십시오. 변형 및 파손에 의한 부상의 우려가 있습니다.
- 영유아의 의류 등을 수납하지 마십시오. 본체의 소재특유의 냄새가 베이거나, 건강을 해칠 우려가 있습니다.
- 다습한 장소 (기준 : 습도 70% 이상인 동시에 온도 20°C 이상)에서 장기간 설치하지 마십시오. 곰팡이 등이 발생하여 건강을 해칠 우려가 있습니다.
- 오염된 것, 물기가 있는 것은 수납하지 마십시오. 수납물품 및 본체에 곰팡이가 생기는 원인이 됩니다.
- 이동 시에는 끌지 마십시오. 상품의 파손, 바닥흡집의 원인이 됩니다.
- 원래의 용도 이외에는 사용하지 않도록 하십시오. 생각하지 못한 사고 및 부상의 원인이 됩니다.
- 옥외에서 사용하지 마십시오. 흄, 비뚤어짐, 갈라짐, 변색 등의 원인이 됩니다.
- 펠트를 붙인 상태에서는 울퉁불퉁한 곳, 이음매 등의 계단이 있는 바닥에서는 사용하지 않도록 해주십시오. 펠트가 벗겨지면 바닥이 더러워지거나 흡집이 생기는 원인이 됩니다.
- 파손, 변형된 상태에서 사용하지 마십시오. 제품의 강도가 약해져 부상을 입을 우려가 있습니다.
- 수리 및 개조하지 마십시오. 제품의 강도가 약해져 부상을 입을 우려가 있습니다.



【서랍이 있는 상품에 대하여】

- 서랍을 열고 닫을 때는 가동부 또는 틈새에 손대지 마십시오. 손 또는 손가락이 끼어, 부상을 입는 원인이 됩니다.
- 서랍의 분리, 조립 시에는 무리하게 밀거나 강한 힘으로 밀지 마십시오. 변형 또는 파손에 의한 부상의 원인이 됩니다.



실행하기

- 처음 사용하기 시작할 때는 실내의 환기를 충분히 해주십시오. 목재의 접착제 등에 포함되어 있는 포름알데히드가 남아 있을 가능성이 있으며, 화학물질에 예민한 체질의 분 또는 영유아 등은 알레르기 증상을 일으킬 우려가 있습니다. 특히 영유아의 의류 등은 수납하지 마십시오.
- 벽에서 조금 사이를 두고 설치하십시오. 통풍이 나빠 공기가 체류되거나 벽의 결로, 외기의 영향으로 곰팡이가 발생하기 쉬워지며, 건강을 해칠 우려가 있습니다. 또한 벽에 직접 닿으면 벽지가 변색 될 우려가 있습니다.





 주의	
 실행하기	<ul style="list-style-type: none"> ● 정기적으로 실내를 환기시켜 주십시오. 특히 아래의 조건에서는 곰팡이나 진드기가 생기기 쉬우며 건강을 해칠 우려가 있습니다. <ul style="list-style-type: none"> · 습도가 높은 계절 · 겨울철 등 바깥공기가 차가워, 실내온도와 차이로 인해 결로가 생기는 경우 · 가습기의 과도한 사용 ● 상품을 적층할 때는 뒷면에 펄프보드박스용 조인트 부속(별매)로 고정시켜 주십시오. ● 조립한 조인트 부속 등이 느슨해지지 않았는지 정기적으로 점검하고, 안전을 확인한 뒤에 사용하십시오. 느슨해진 상태로 사용하면, 풀려서 상단이 낙하하여 부상을 입을 우려가 있습니다. ● 바닥에 놓고 사용하는 경우, 흠집을 방지하기 위해 부속의 펠트를 밑면의 4곳에 부착하여 사용하십시오. 그대로 사용하면 바닥을 흠집내는 원인이 됩니다. 또한 쿠션 플로어 등의 경우는 목재부의 도장과 쿠션 플로어의 반응으로 인한 변색의 우려가 있습니다. ● 가구 등에 놓고 사용하는 경우, 미끄럼방지를 붙여 사용하십시오. ● 본체를 이동시킬 때는 수납물품을 꺼낸 뒤에 이동시켜 주십시오. 또한 적층해서 사용하고 있는 경우에는 조인트 부속을 분리해서 1개씩 운반하십시오. <p>【서랍이 있는 상품에 대하여】</p> <ul style="list-style-type: none"> ● 서랍의 분리, 조립 시에는 무리하게 밀거나 강한 힘으로 밀지 마십시오. 변형 또는 파손에 의한 부상의 원인이 됩니다. ● 서랍 내부의 습기대책을 세워주십시오. 수납부는 습해지기 쉬워, 곰팡이의 원인이 되므로 시판의 제습제(습기제거용)등을 사용하여 주십시오. 또한 정기적으로 환기시켜 주십시오.

부탁사항 (그 밖의 주의)	
	<ul style="list-style-type: none"> ● 상판 또는 선반에 직접 뜨거운 것, 물기가 있는 것을 놓지 마십시오. 휨, 비뚤어짐, 곰팡이 등의 원인이 됩니다. ● 직사광선 또는 조명, 난로 또는 에어컨 등의 냉난방 기구의 열 또는 바람이 상품에 직접 닿지 않도록 하십시오. 휨, 비뚤어짐, 갈라짐, 변색 등의 원인이 됩니다. ● 선반 또는 상판의 위에 비닐제품을 장시간 올려 놓지 마십시오. 변색되거나 도장이 벗겨지는 원인이 됩니다. ● 의류 또는 타월류는 직접 수납하지 마십시오. 본체의 소재 특유의 냄새가 베일 수 있으므로, 수납 할 때는 플라스틱제의 봉투 등에 넣어 주십시오. ● 관리 시에는 시너 등의 유기용제가 묻은 천으로 닦지 마십시오. 변색 및 변형의 원인이 됩니다. ● 난방기구를 사용하는 경우에는 실내적정 온도, 습도를 지켜 주십시오. 겨울철 등의 난방기구로 인한 실내의 극심한 건조함이 천연목재가 갈라지거나 휘는 원인이 됩니다. ● 개봉 후 포장재는 거주지역 지자체의 규칙에 따라 폐기하여 주십시오.

부속품 리스트

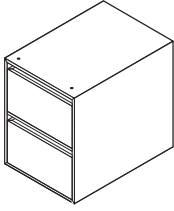
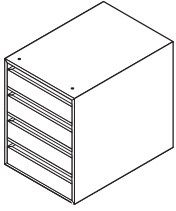
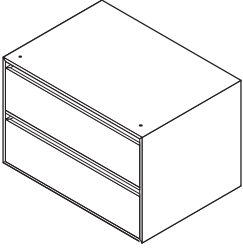
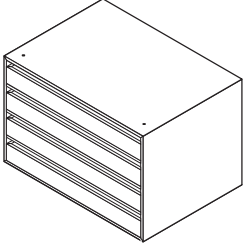
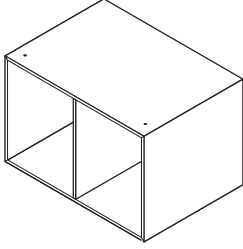
- | | | | | | | | | |
|------|------|------|--------|--------|------------|------------|----|----|
| 떡갈나무 | 호두나무 | 공통 / | 서랍식 2단 | 서랍식 4단 | 서랍식 2단 와이드 | 서랍식 4단 와이드 | 오픈 | 공통 |
|------|------|------|--------|--------|------------|------------|----|----|

※ 각 리스트는 떡갈나무, 호두나무 공통입니다.

부속				
①본체 x 1				
서랍식 · 2단 	서랍식 · 4단 	서랍식 · 2단 · 와이드 	서랍식 · 4단 · 와이드 	오픈 · 와이드 
피팅부속				
②연결용 핀 x 2 		③미끄럼방지 x 4 		④펠트 x 4 

각 부분 명칭

※ 일러스트는 **서랍식 2단 와이드** 를 사용하고 있습니다.

②연결용 핀

조립 구멍

서랍

③미끄럼방지

④펠트

뒷면

상판

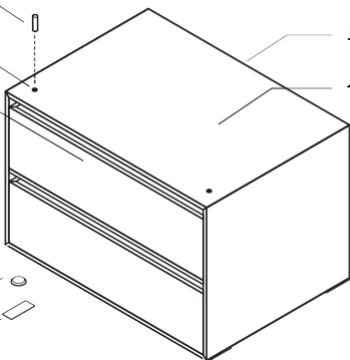

※ 이중으로 된 부분이 위 입니다.

상판

뒷면

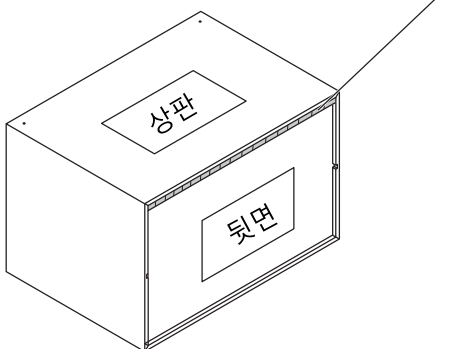

(완성도)

사용 방법

떡갈나무

호두나무

공통 /

서랍식
2단

서랍식
4단

서랍식2단
와이드

서랍식4단
와이드

오픈

공통

※ 각 리스트는 떡갈나무, 호두나무 공통입니다.

※ 일러스트는 **서랍식2단 와이드** 를 사용하고 있습니다.

!

주의

- 낙하의 우려가 있는 장소에서 사용하는 경우 ··· ㉞미끄럼방지를 붙여 사용하십시오.
- 바닥에 놓고 사용하는 경우 ··· 흠집을 방지하기 위해 부속의 ㉟펠트를 밑면의 4곳에 부착하여 사용하십시오.
- 흠집, 곰팡이, 변색 등의 원인이 되므로 본체는 벽과 조금 사이를 두어 설치하고, 공기가 잘 통하도록 사용하여 주십시오.
- 벽과 조금 사이를 두어 설치하여 주십시오. 벽에 직접 닿으면 변색될 우려가 있습니다.

사용 전

단독으로 사용하는 경우

먼저 조립할 장소에 깔개 등을 깔아 주십시오.

아래 그림과 같이 사용방법에 따라 ㉠본체밑면에 부속의 ㉟펠트 또는 ㉞미끄럼방지를 부착하여 주십시오.

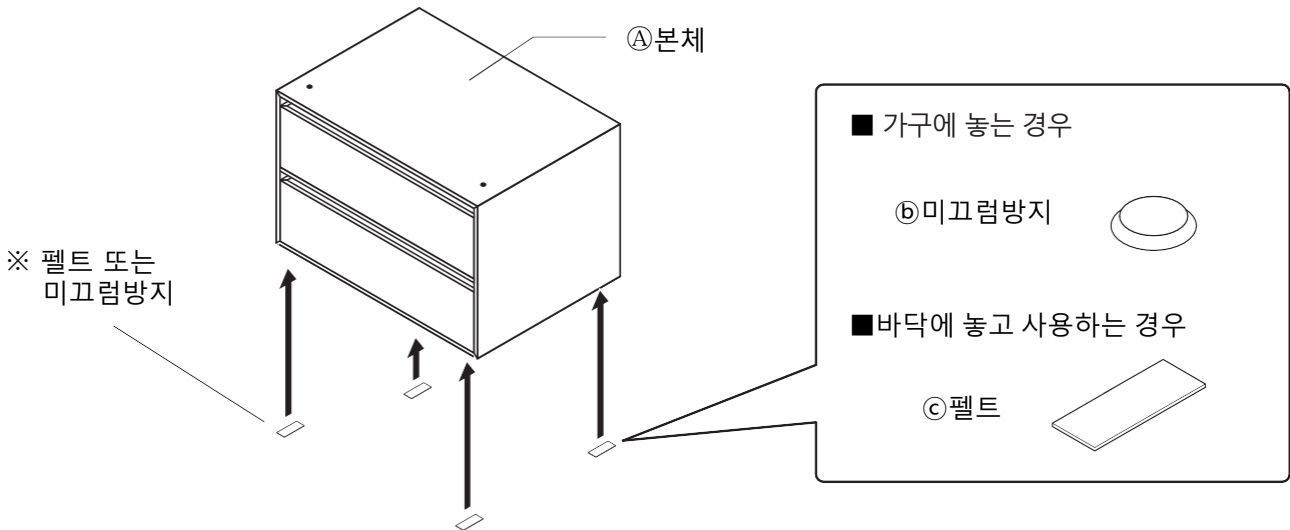

가구 등에 설치해서 사용하는 경우

!

경고

서랍이 있는 상품에 대하여

서랍을 열고 닫을 때 균형이 무너져, 상품이 낙하하는 등 부상 또는 파손의 원인이 되므로 하기의 조건에 적용되는 장소에는 놓지 마십시오.

- 가구 등의 위에 놓을 때는 바닥에서 46.5cm를 넘는 높이의 장소에 놓지 마십시오.
- 수납가구의 안 등 가구의 선반 또는 상판에 의해 제품이 전도되지 않은 장소에 놓는 경우, 바닥에서 85cm를 넘는 높이의 장소에 놓지 마십시오.

※ 46.5cm를 넘는 높이

※ 고정된 선반 또는 상판

적층하여 사용하는 경우

주의

● 같은 폭의 상품을 2단까지 적층하여 사용할 수 있습니다.

2단까지

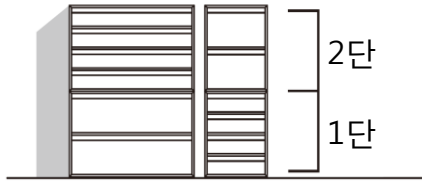

● 폭이 다른 상품을 적층하지 마십시오. 위에 놓은 상품이 어긋나, 전도 또는 낙하 등의 원인이 됩니다.

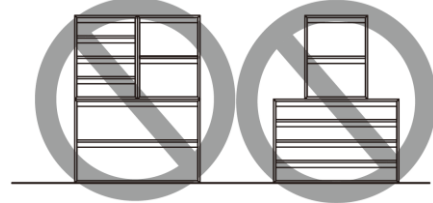

● 상단을 무리하게 밀지 마십시오. 전도 또는 낙하에 의한 부상을 입는 원인이 됩니다.

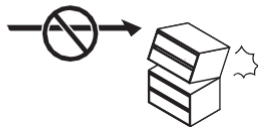

● 3단 이상 적층하지 마십시오. 균형이 무너져 전도될 우려가 있습니다.

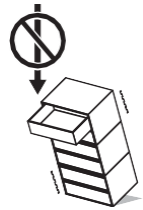

● 불안정해지기 쉬우므로, 상부에만 무거운 물건을 수납하지 마십시오.

- 1** 상품을 적층할 때는 부속의 ㉔연결용 핀을 뒷면의 조립 구멍에 끼워 넣고, ㉑본체를 쌓아 올립니다. 그 후 별매의 「펠프보드 박스용 조인트 부속(2개세트)」를 뒷면에 드라이버로 조립하십시오. (아래그림과 같이 밑부분에서 조여 조립합니다.)
※부속의 ㉓펠트를 밑면 4곳에 붙여 사용하십시오.

※ 펄프보드 박스용 조인트 부속(별매)

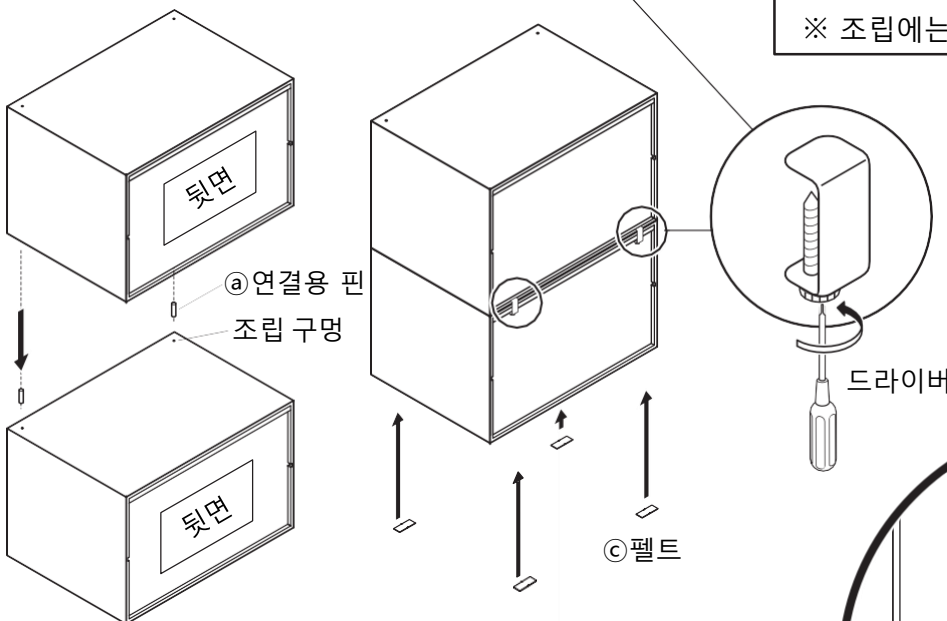

상품을 적층할 때는 뒷면에 펄프보드 박스용 조인트 부속(별매)를 고정시켜 주십시오.

별매

펠프보드 박스용 조인트 부속(2개세트)

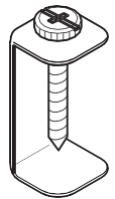

※ 조립에는 드라이버를 사용하십시오.

부탁사항 (그 밖의 주의)

● 본체에는 위아래 방향이 있습니다. 적층할 때는 본체의 위아래에 주의하시고, 반대로 하지 마십시오.

※ 뒷면이 2중으로 되어 있는 부분이 위입니다.

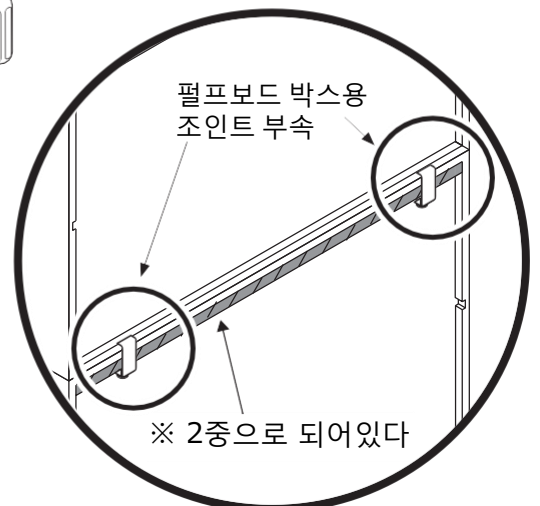
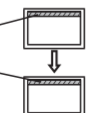

서랍에 대하여

※ 본체(안쪽)의 위아래에는 서랍이 강하게 튀어나와 낙하되지 않도록, 서포트용 돌기가 달려 있습니다.

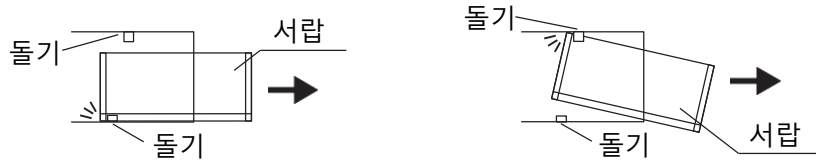

주의

- 서랍을 너무 세게 잡아당기지 마십시오. 여는 각도에 따라서는 서포트용 돌기에 닿지 않고, 서랍이 미끄러져 탈락하여 부상을 입을 우려가 있습니다.

⚠ 돌기가 닿지 않는 각도가 있습니다.

● 서랍의 분리방법

- ① 아랫면의 돌기에 닿을 때까지, 서랍을 앞으로 곧바로 꺼냅니다.
- ② 윗면의 돌기에 닿지 않는 각도에 서랍을 앞으로 기울인 채, 서랍을 꺼내 분리합니다.

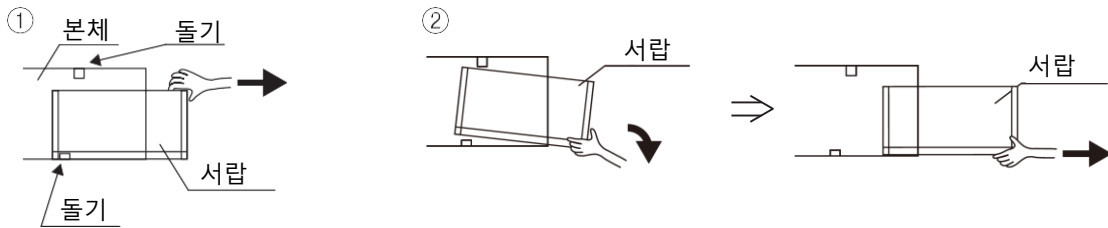

● 서랍의 조립방법

분리방법과 반대의 순서로 조심하하십시오.

주의

- 서랍의 분리, 조립 시에는 무리하게 밀거나 강한 힘으로 밀지 마십시오. 변형 또는 파손에 의한 부상의 원인이 됩니다.
- 서랍의 분리, 조립 시에는 안의 의류나 수납물품을 전부 꺼낸 상태에서 하십시오. 서랍의 파손이나 낙하에 의한 부상의 원인이 됩니다.

이동에 대하여

- 이동시킬 때는 수납물품을 모두 꺼낸 뒤에, 바닥을 끌지 않도록 들어올려서 운반하십시오. 부상이나 파손, 바닥 흠집의 원인이 됩니다.
- 적층해서 사용하고 있는 경우에는 조인트 부속을 분리해서 1개씩 운반하십시오.

폐기에 대하여

- 폐기 시에는 거주지역 지자체의 규칙에 따라 폐기하십시오.

관리 방법

보수 · 점검

- 파손, 변형된 상태에서는 사용하지 마십시오.
- 금속류는 느슨함이나 흔들림이 없는지 정기적으로 점검하고, 느슨해졌다면 다시 단단히 조여주십시오. 느슨해진 상태에서 사용하면 부상 또는 본체의 파손, 바닥흠집의 원인이 됩니다. 또한 덜컹거림이나 이상음이 발생하는 원인이 됩니다.
- 해충을 발견한 경우에는 즉시 살충 또는 방충처리를 해주십시오. 방치하면 해충피해가 확대될 우려가 있습니다.

관리 방법(이어서)

목제부분의 관리

- 도장면의 먼지는 부드러운 천 또는 먼지떨이로 가볍게 털어주십시오. 거친 천으로 먼지가 부착된 채 문지르면 미세한 흠집이 생기는 원인이 됩니다. 평상시 부드러운 천으로 마른 걸레질을 해주시면 충분합니다.
- 오염이 심할 때는 희석시킨 중성세제를 적신 천으로 닦아내고, 그 후 물을 적신 천으로 세제성분을 잘 닦아 주십시오. 다음으로 부드러운 천으로 가볍게 닦아내고 자연건조 해주십시오.
- 화학걸레를 장시간 접촉시키면, 변색되거나 겉면이 벗겨질 수 있으므로 주의하여 주십시오.

사용 시 유의사항

천연목 제품에 대하여

- 본 상품은 천연목을 사용하기 때문에 나뭇결 또는 색조 등 천연목재 특유의 개체차이가 있습니다. 이로 인해, 상품으로서 나뭇결, 색조에 차이가 있는 점 사전에 양해부탁 드립니다.
- 천연목(합판)은 아래 조건으로 인해 균열, 휨 등이 발생할 수 있으므로 주의하여 주시기 바랍니다.
 - ①직사광선이 닿는 장소에서는 가능한 한 사용하지 않도록 해주십시오. 어쩔 수 없이 직사광선이 닿는 경우에는 커튼 등으로 가려서 사용하여 주십시오.
 - ②냉,난방기구의 가까이에서 사용하지 마십시오. 반드시 냉,난방기구의 바람이 닿지 않도록 사용하십시오.
 - ③특히 겨울철 난방에 의한 실내의 극심한 건조함이 천연목의 갈라짐, 뒤틀림을 발생시키는 원인이 됩니다.

포름알데히드의 대책에 관하여

- 포름알데히드
포름알데히드는 새집 증후군의 원인물질의 하나로 알려져 있습니다. 상온에서 기화하는 무색의 자극적인 냄새가 있는 화학물질로, 가구는 물론 건축 자재, 벽지용 접착제 등에 포함되어 있습니다. 조금씩 발산되므로 포름알데히드로 오염된 실내에 장기간 있게 되면 눈이 따갑거나, 목에 자극을 느끼는 경우가 있습니다. 농도가 높으면 호흡곤란을 일으키는 경우도 있습니다.
- 방 안을 환기시켜 주십시오.



주의

가구를 설치할 때는 실내를 충분히 환기시켜 주십시오.
화학물질에 민감한 체질이신 분들과 영유아 등 알레르기 증상을 일으키는 경우가 있습니다.

포름알데히드는 공기 중에 발산되기 쉬우므로 평소에 자주 실내 환기를 해주십시오.
여러 개의 가구를 동시에 설치한 경우 특히 창문을 되도록 넓게 열고 충분히 환기시켜 주십시오.
포름알데히드는 실내 온도가 높아지면 많이 방산되는 경향이 있습니다.
특히 여름철에 실내가 장시간 밀폐된 경우, 환기가 잘 되도록 유의하여 주십시오.
환기효율을 높이기 위해서 창문을 여러 개 열거나 환풍기, 선풍기, 서큘레이터 등을 이용하는 방법을 권장합니다.

- 화학물질에 민감한 체질이신 고객님의 경우
포름알데히드뿐만 아니라, 새집 증후군에 해당하는 화학물질은 허용량에 개인차가 있습니다. 따라서 실내 농도 지침 값 (건강상 바람직하다고 여겨지는 포름알데히드의 실내 농도 값)의 이하 농도에서도 반응하는 체질이신 분들도 계십니다.
현 단계의 무인양품 가구도 방산량이 적은 재료를 사용하고 있으나 전혀 방산되지 않는 것은 아니오니 주의하여 주십시오.
특히 영유아의 의류등은 수납하지 마십시오.
알레르기 증상이 일어났을 때는 의사에게 상담받는 것을 권장합니다.
- 무인양품의 가구는 포장 내부에 포름알데히드 흡착·분해시트※를 동봉하고 있습니다.
(※ 포름알데히드 흡착·분해시트 : 아이신세이키㈜와 공동개발)
좁은 공간에서는 포름알데히드가 날아갈 공간이 없어, 재료에 다시 흡착될 가능성이 있습니다.
그곳에서 조금이라도 포름알데히드 농도를 저하 시키기 위해 포름알데히드 흡착·분해시트를 넣고 있습니다.
※ 동봉된 포름알데히드 흡착·분해시트는 성능이 점차 떨어지니 "일반쓰레기"로 폐기하여 주십시오.

제품 사양

품 명		목제 수납 케이스 · 서랍식 · 2단	목제 수납 케이스 · 서랍식 · 4단	목제 수납 케이스 · 서랍식 · 2단 · 와이드	목제 수납 케이스 · 서랍식 · 4단 · 와이드	목제 수납 케이스 · 오픈 · 와이드
제 품 치 수	폭	257mm		515mm		515mm
	길 이	370mm		370mm		370mm
	높 이	342mm		342mm		342mm
	서랍의 길이	315mm		315mm		
제 품 중 량		약 7 kg	약 8 kg	약 13.5kg	약 14.5kg	약 6 kg
용 도		목제수납		목제수납		목제수납
내 하 중		상판 : 약 3 kg 서랍 : 약 3kg	상판 : 약 3 kg 서랍 : 약 1 kg	상판 : 약 5 kg 서랍 : 약 5 kg	상판 : 약 5 kg 서랍 : 약 2 kg	상판 : 약 5 kg 서랍 : 약 5kg
재 질 (떡갈나무)	표면재	본체/ 서랍 : 천연목 화장MDF (떡갈나무재 합판) 등판/ 서랍 밀면 : MDF				본체 : 천연목화장MDF (떡갈나무재합판) 등판: 프린트지화장MDF
	표면가공	아크릴 수지 도장				
재 질 (호두나무)	표면재	본체/ 서랍 : 천연목 화장MDF (호두나무재 합판) 등판/ 서랍 밀면 : MDF				본체 : 천연목화장MDF (호두나무재합판) 등판: 프린트지화장MDF
	표면가공	아크릴 수지 도장				
원 산 국		인도네시아				

문의처

상품에 관한 문의는 구매하신 매장 또는 아래의 고객상담실로 연락 주십시오.

무인양품(주)

우편번호 03779

서울특별시 서대문구 연세로12 7F

고객상담실 전화
02-2632-8470

운영시간 ■ 평일 10:00~18:00
(토·일·공휴일 제외)