

유닛소파 · 팔걸이 부착 · L (몰드쿠션사양)

유닛소파 · 팔걸이 부착 · S (몰드쿠션사양)

## 조립 · 취급 설명서

이 상품을 구매해 주셔서 대단히 감사 합니다.

사용하기 전에 본 설명서를 잘 읽고, 내용을 이해하시고 올바르게 사용해주십시오.

또한 본 설명서는 언제든지 확인할 수 있도록 소중히 보관해 주십시오.

목차	페이지
중요한 알림(안전상 주의)	2 ~ 3
부속품 리스트	4
각 부분 명칭	4
조립 방법	5 ~ 6
본체 연결방법	6
관리 방법	7
사용 시 유의사항	7 ~ 8
제품 사양	8
문의처	8

# 중요한 알림(안전상 주의)

반드시 준수해 주십시오

본 설명서에는 사용자나 다른 사람에 대한 위해와 재산의 손해를 미연에 방지하여 안전하고 올바르게 사용할 수 있도록 중요한 내용을 기재하고 있습니다.  
다음 내용(표시, 그림기호)을 잘 이해하고 본문을 읽으신 후 기재사항을 준수하여 주시기 바랍니다.

### ●표시의 설명

사용방법이 잘못되었을 때 발생할 수 있는 위해와 손해의 정도를 구분하여 설명하였습니다.

 <b>경고</b> 사망 또는 중상 (※1) 등으로 이어질 우려가 있는 것	 <b>주의</b> 상해 (※2) 를 입을 가능성 또는 물적 손해 (※3) 를 발생시킬 우려가 있는 것
--	--

### ●그림 기호의 설명

지켜주셔야 할 내용을 다음 그림기호로 설명하였습니다. (다음은 기호의 예입니다)

 해서는 안 되는 [금지]의 내용입니다	 반드시 실행해야 하는 내용입니다
--	---

※1 중상이란 실명이나 부상, 화상, 골절, 중독, 감전 등으로 후유증이 남는 것 및 치료에 입원, 장기 통원을 필요로 하는 것을 말합니다.

※2 상해란 치료와 입원, 장기 통원을 요하지 않는 부상, 화상을 말합니다.

※3 물적 손해란 가옥, 가재와 관련된 확대손해를 말합니다.

## ⚠ 조립 시의 주의

⚠ 경고	
 금지	<ul style="list-style-type: none"> <li>● 불필요해진 포장 재료는 바로 폐기하는 등 어린이의 손이 닿는 곳에 놓지 마십시오. 머리 위로 쓰는 등의 경우, 입이나 코를 막아 질식할 우려가 있습니다.</li> <li>● 피팅부속은 작은 부품입니다. 영유아의 손이 닿는 곳에 두지 마십시오. 또한 분실하지 않도록 해주십시오. 어린아이가 잘못 오인하여 삼킬 경우 질식 등의 우려가 있습니다.</li> </ul>

⚠ 주의	
 실행하기	<ul style="list-style-type: none"> <li>● 조립에 충분한 장소를 확보하고 깔개 등을 깔아 바닥이나 기존가구에 흠집이 나지 않도록 주의하여 주십시오.</li> <li>● 무게가 있는 상품이므로 조립은 반드시 2인 이상이 하십시오. 무겁거나 긴 것 등을 무리하게 들어 올리거나, 무리한 자세로 조립하시면 상품파손이나 부상의 원인이 됩니다.</li> <li>● 조립 중에 부속이 부족하거나, 준비가 부족하다면 조립을 중지하십시오. 고정부분이 빠져 부상을 당할 수 있습니다.</li> </ul>



## ⚠ 설치환경에 따른 주의

⚠ 경고	
 금지	<ul style="list-style-type: none"> <li>● 난로 등 인화의 우려가 있는 물건을 가까이 두지 마십시오. 화재의 위험이 있습니다.</li> <li>● 전자제품의 전원 코드가 상품에 깔리지 않도록 하여 주십시오. 코드가 파손되어 감전이나 화재의 위험이 있습니다.</li> </ul>

⚠ 주의	
 금지	<ul style="list-style-type: none"> <li>● 직사광선이나 조명, 난로, 에어컨 등의 열이나 온풍을 직접 닿게 하지 마십시오. 흰, 비뚤어짐, 갈라짐, 변색 등의 원인이 됩니다.</li> <li>● 다습한 장소 (기준 : 습도 70%이상 동시에 실온 20°C이상)에서 장기간 사용하지 마십시오. 곰팡이나 진드기가 발생하여 건강을 해칠 수 있습니다.</li> </ul>



# 중요한 알림(안전상 주의)



반드시 준수해 주십시오(이어서)

 <b>주의</b>	
 실행하기	<ul style="list-style-type: none"> <li>● 상품을 장시간 같은 장소에 설치하여 사용하면 바닥 또는 다리의 설치면이 움푹 패이거나 바닥에 흠집이 생길 수 있습니다. 반드시 카펫 등의 깔개 위에 상품을 설치하거나, 소파의 다리에 펠트 등을 붙여 사용하십시오. 다리와 바닥과의 화학반응에 의한 오염을 방지할 수 있습니다.</li> <li>● 벽과 조금 거리를 두고 설치하여 주십시오. 바람이 잘 통하지 않으면 공기가 체류되거나, 벽면의 결로 및 외기의 영향으로 곰팡이가 생기기 쉬우며, 건강을 해칠 수 있습니다. 또한 벽에 직접 닿으면 벽지가 변색 될 우려가 있습니다.</li> </ul>

<b>부탁사항(기타 주의사항)</b>	
	<ul style="list-style-type: none"> <li>● 평평하고 안정된 장소에 설치하여 주십시오. 불안정한 장소에서의 사용은 제품이 비뚤어지거나 파손의 원인이 될 수 있습니다.</li> </ul>

## **사용상의 주의**

 <b>경고</b>	
 금지	<ul style="list-style-type: none"> <li>● 영유아를 재우지 마십시오. 바닥으로 낙하 또는 질식의 우려가 있습니다.</li> <li>● 보호자의 시야 밖에서 어린이만 사용하지 않도록 하여 주십시오.</li> <li>● 담뱃재 등을 상품의 좌면 등에 떨어뜨리지 마십시오. 화재의 원인이 됩니다.</li> <li>● 용도 이외에는 사용하지 마십시오. 생각하지 못한 부상의 원인이 될 수 있습니다.</li> <li>● 앉은 상태에서 상품을 기울이거나, 불안정한 상태에서 사용하지 마십시오. 전도나 상품의 파손에 의해 생각하지 못한 부상을 입는 원인이 됩니다.</li> <li>● 상품 위에 올라서거나, 뛰어내리거나, 발판대용으로 사용하지 마십시오. 균형이 무너져 전도되거나, 상품의 파손에 의한 부상의 원인이 될 수 있습니다.</li> <li>● 파손, 변형된 상품은 사용하지 마십시오. 생각하지 못한 부상을 입을 우려가 있습니다.</li> <li>● 수리 및 개조하지 마십시오. 제품의 강도가 약해져 부상을 입는 원인이 됩니다.</li> <li>● 좌면 끝에 살짝 걸터앉지 마십시오. 전도되어 부상을 입는 원인이 됩니다.</li> <li>● 좌면 이외에는 앉지 마십시오. 예상하지 못한 부상의 원인이 됩니다.</li> </ul>

 <b>주의</b>	
 금지	<ul style="list-style-type: none"> <li>● 상품의 주변 또는 상부에 물건을 올려두지 마십시오. 낙하하여 부상의 원인이 될 수 있습니다.</li> <li>● 이동 시에는 끌거나 떨어뜨리지 마십시오. 상품의 파손, 부상, 바닥흠집의 원인이 될 수 있습니다.</li> <li>● 소파 위에 물건을 두지 마십시오. 낙하하여 부상을 입을 수 있습니다.</li> </ul>
 실행하기	<ul style="list-style-type: none"> <li>● 사용을 시작하면 실내환기를 충분히 해주십시오. 접착제 등에 포함된 포름알데히드가 남아있을 가능성이 있으며, 화학물질에 민감한 체질의 분이나 영유아 등은 알레르기 증상을 일으킬 우려가 있습니다.</li> <li>● 이동 시에는 성인 2인 이상이 함께 옮겨주십시오. 혼자서 무리하게 이동시키면 부상이나 상품의 파손, 바닥에 흠집을 내는 원인이 됩니다.</li> </ul>

<b>부탁사항(기타 주의사항)</b>	
	<ul style="list-style-type: none"> <li>● 시너 등의 유기용제 및 표백제 등의 약제로 관리하지 마십시오. 변색 및 변형의 원인이 됩니다.</li> <li>● 화학성분이 묻은 걸레를 장시간 접촉시키지 마십시오. 변색되거나 표면이 벗겨질 수 있습니다.</li> <li>● 펠트를 붙인 상태에서 울퉁불퉁하거나 이음매 등의 단차가 있는 바닥에서는 사용하지 마십시오. 펠트가 벗겨져 바닥을 더럽히거나 흠집내는 원인이 됩니다.</li> </ul>

# 부속품 리스트

L S 공통

각 리스트는 L S 공통입니다.

## 부속품 리스트

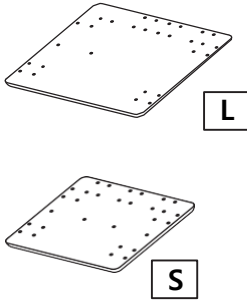
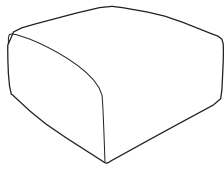
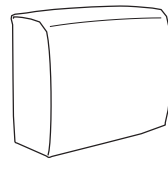
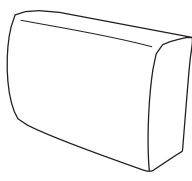
<p>①베이스</p>  <p>L S</p> <p>x1</p>	<p>②좌면쿠션</p>  <p>x1</p>	<p>③등쿠션</p>  <p>※폭이 좁은 쪽이 ③등쿠션 입니다. x1</p>	<p>④팔걸이쿠션</p>  <p>※폭이 넓은 쪽이 ④팔걸이쿠션 입니다. x1</p>
--	--	--	---

## 피팅 부속

<p>①볼트 (M8 x 30mm)</p>  <p>x16</p>	<p>②스프링와셔</p>  <p>x16</p>	<p>③와셔</p>  <p>x16</p>	<p>④육각렌치(5mm)</p>  <p>x1</p>	<p>⑤연결용 면테이프</p>  <p>x2</p>
---	--	---	--	--

## 각 부분 명칭

L S 공통

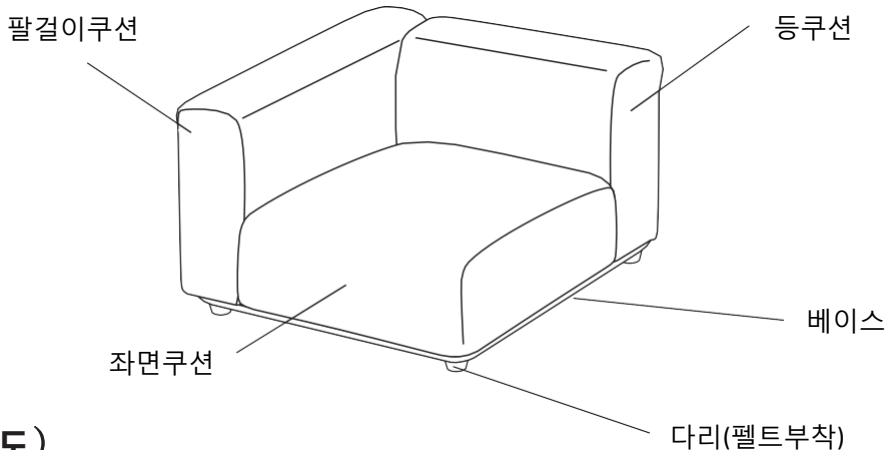

(완성도)

**부탁사항**  
(그 밖의 주의)

- 반드시 별매의 전용 커버를 장착하여 사용하여 주십시오.
- 커버 장착방법은 별매의 커버의 설명서를 확인하여 주십시오.

**주의**

- 조립에 충분한 장소를 확보하고, 깔개 등을 깔아 바닥 및 기존 가구에 흠집이 나지 않도록 주의하십시오.
- 조립은 반드시 두 사람 이상이 함께 하십시오.
- 부속 조립 시 「전동공구」는 사용하지 마십시오.
- 조립 후, 1주일이 경과하면 볼트를 다시 고쳐 조이십시오.  
처음 사용할 때는 느슨해지기 쉬우며, 느슨해진 채로 사용하면 파손, 부상의 원인이 됩니다.

**1** ① 팔걸이쿠션을 조립하는 위치를 아래 그림 중에서 선택하여 팔걸이쿠션과 등쿠션을 고정하기 위해 사용하는 ② 베이스의 볼트 구멍 위치 ( )를 확인하여 주십시오.

**【정면에서 왼쪽에 팔걸이를 조립하는 경우】**

**【정면에서 오른쪽에 팔걸이를 조립하는 경우】**

**2** 1에서 선택한 위치에 따라서 ③ 등쿠션과 ④ 팔걸이쿠션을 깔개 위에, 표시라벨이 위로 오도록 놓으십시오. ② 베이스 뒷면의 볼트구멍을 확인하고, ⑤ 육각렌치를 사용하여 ⑥ 볼트, ⑦ 스프링와셔, ⑧ 와셔로 단단히 조립하여 주십시오.

**주의**

쿠션에는 「안쪽」과 「바깥쪽」이 있습니다. 표시라벨이 바깥쪽으로 오도록 놓아주십시오.

※ 일러스트는 L 를 정면에서 왼쪽에 팔걸이를 조립하는 경우입니다.

**3** **2**의 상태에서 뒤집어, 아래 그림과 같이 ㉞좌면쿠션의 뒷면에 있는 돌기부분을 ㉠베이스의 구멍에 맞추어 놓으면 완성입니다.

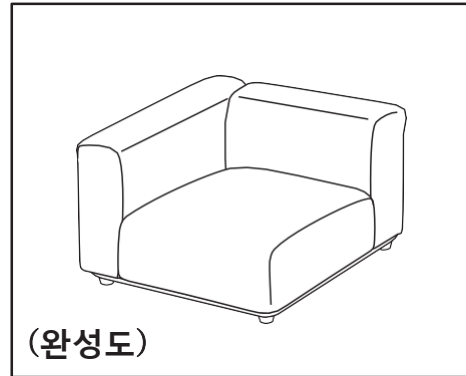
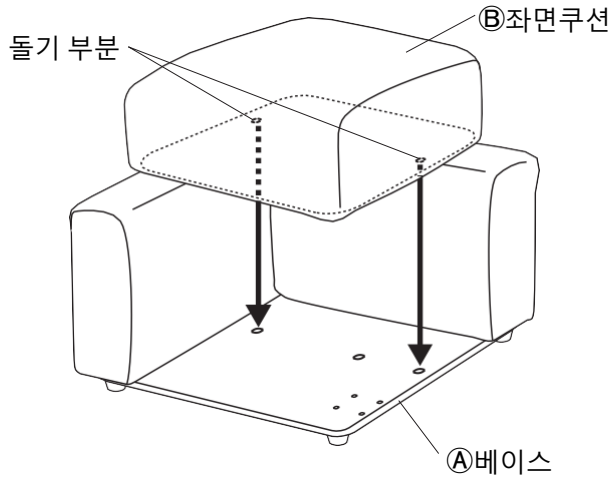

## 본체 연결방법

유닛소파 본체를 옆으로 나란히 사용할 때는 좌면쿠션 끼리 연결 할 수 있습니다.

**1** 설치하고 싶은 위치에 각각의 본체를 옆으로 나란히 놓아주십시오.

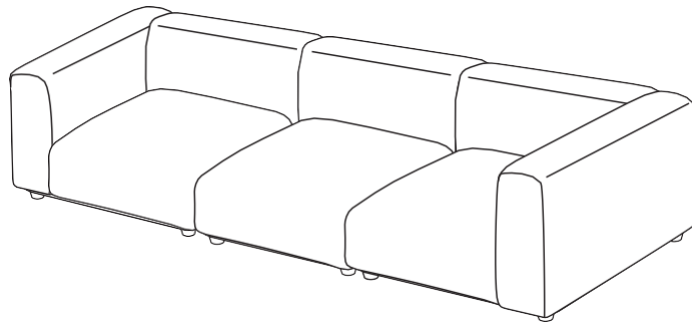

※ 일러스트는 팔걸이 부착 2개와 팔걸이 미부착 1개를 조합한 예입니다.

**2** 모든 ㉞좌면쿠션을 분리합니다.  
㉡연결용 면테이프를 아래 그림과 같이 좌면쿠션 뒷면의 연결하는 쪽에 붙여 본체에 놓습니다.

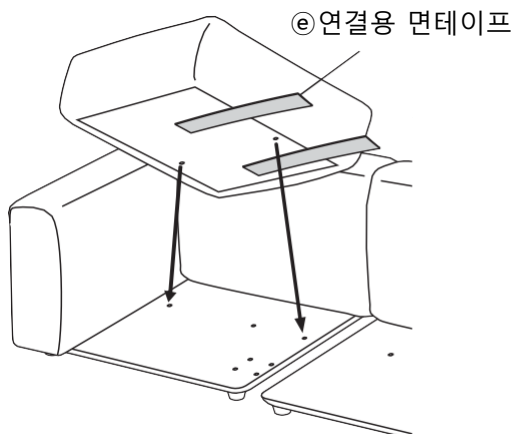

**3** **2**에서 놓은 좌면쿠션의 옆에 연결하는 좌면쿠션을 놓으면 완성입니다.

※ 더 연결할 때는 그림과 같이 ㉡연결용 면테이프를 **2**와 같은 방식으로 붙인 뒤에 놓고, 옆에 연결하는 좌면쿠션을 놓아 주십시오

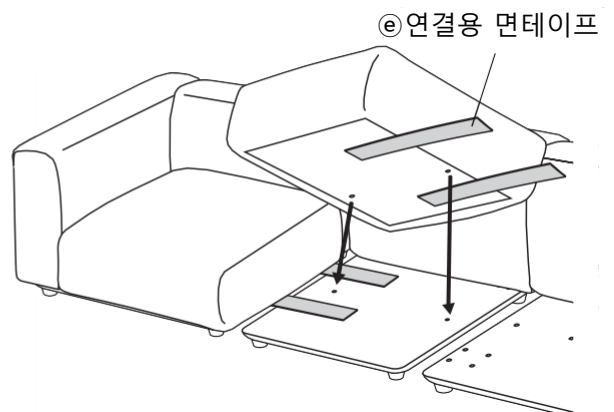

# 관리방법

## 얼룩에 대하여

### 【커버의 관리방법】

- 평상시의 관리는 부드러운 천으로 마른걸레질 해주십시오. 먼지 등은 먼지떨이나 청소기(약하게)등을 사용하여 제거하십시오.
- 커피 등 오염이 심할 때는 미지근한 물을 사용하여 3-5% 정도로 희석시킨 중성세제를 부드러운 천에 적셔, 잘 짜내 표면을 두드리듯 닦아내어 주십시오. 그 다음 물을 적신 천으로 세제를 잘 닦아내고, 자연건조 하십시오.
- 커버의 세탁방법에 대해서는 커버세탁표시에 따라 바르게 취급하여 주십시오.

### 【베이스와 다리의 관리방법】

- 도장면의 먼지는 부드러운 천 또는 먼지떨이로 가볍게 털어주십시오. 거친 천이나 먼지가 부착된 상태로 문지르면 미세한 흠집이 생기는 원인이 됩니다.
- 오염이 심할 때는 3~5%정도로 희석시킨 중성세제를 적신 천으로 닦아내고, 그 후 물을 적신 천으로 세제를 잘 닦아주십시오. 다음으로 부드러운 천으로 가볍게 닦아내고 자연건조 하십시오.
- 화학성분이 묻은 걸레를 장시간 접촉시키지 마십시오. 표면이 벗겨지거나 변색될 우려가 있습니다.

## 사용 시 유의사항

### 포름알데히드의 대책에 관하여

- 포름알데히드  
포름알데히드는 새집 증후군의 원인물질의 하나로 알려져 있습니다. 상온에서 기화하는 무색에 자극적인 냄새가 있는 화학물질로, 가구는 물론 건축 자재, 벽지용 접착제 등에 포함되어 있습니다. 조금씩 발산되므로 포름알데히드로 오염된 실내에 장시간 있게 되면 눈이 따갑거나, 목에 자극을 느끼는 경우가 있습니다. 농도가 높으면 호흡곤란을 일으키는 경우도 있습니다.
- 방 안을 환기시켜 주십시오.



#### 주의

가구를 설치할 때는 실내를 충분히 환기시켜 주십시오. 화학물질에 민감한 체질이신 분들과 영유아 등 알레르기 증상을 일으키는 경우가 있습니다.

포름알데히드는 공기 중에 발산되기 쉬우므로 평소 실내 환기를 자주 하도록 해주십시오.  
여러 개의 가구를 동시에 설치한 경우, 특히 창문을 되도록 넓게 열고 충분히 환기시켜 주십시오.  
포름알데히드는 실내 온도가 높아지면 많이 방산되는 경향이 있습니다.  
특히 여름철 실내가 장시간 밀폐된 경우, 장시간 환기를 잘 하도록 유의하여 주십시오.  
환기 효율을 높이기 위해서 창문을 여러 개 열거나 환풍기, 선풍기, 서큘레이터 등을 이용하는 방법을 권장합니다.

- 화학물질에 예민한 체질이신 고객님께  
포름알데히드뿐만 아니라, 새집 증후군에 해당하는 화학물질은 허용량에 개인차가 있습니다. 따라서 실내 농도 지침 값(건강상 바람직하다고 여겨지는 포름알데히드의 실내 농도 값)의 이하 농도에서도 반응하는 체질이신 분들도 계십니다. 현 단계의 무인양품 가구도 방산량이 적은 재료를 사용하고 있으나 전혀 방산되지 않는 것은 아니오니 주의하여 주십시오.  
알레르기 증상이 일어났을 때는 의사에게 상의할 것을 권장합니다.
- 무인양품의 가구는 포장 내부에 포름알데히드 흡착·분해시트※를 동봉하고 있습니다.  
(※ 포름알데히드 흡착·분해시트 : 아이신세이키(株)와 공동개발)  
좁은 공간에서는 포름알데히드가 날아갈 공간이 없어, 재료에 다시 흡착될 가능성이 있습니다.  
그곳에서 조금이라도 포름알데히드 농도를 저하시키기 위해 포름알데히드 흡착·분해시트를 넣고 있습니다.  
※동봉된 포름알데히드 흡착·분해시트는 성능이 점차 떨어지니 "일반 쓰레기"로 폐기하여 주십시오.

# 사용 시 유의사항(이어서)

## 보수 · 점검

- 조립한 부속에 느슨함이나 흔들림이 없는지 정기적으로 점검하고, 느슨해진 경우에는 확실히 조여주십시오. 부상 및 파손, 바닥면의 흠집을 방지할 수 있습니다.
- 해충을 발견한 경우에는 즉시 살충 및 방충처리를 하십시오. 방치하면 해충피해가 확대될 우려가 있습니다.

## 이동에 대하여

**⚠ 주의** 혼자서는 상품을 옮기지 마십시오. 부상이나 파손, 바닥흠집 의 원인이 됩니다.

- 옮기실 때는, 좌면쿠션을 분리하고 옮겨 주십시오.  
반드시 성인2명 이상이 바닥을 끌지 않도록 들어올려서 운반 하십시오.

## 폐기에 대하여

거주지역 지자체의 규칙에 따라 폐기하여 주십시오.

## 제품사양

품 명	유닛 소파 · 팔걸이 부착 · L (몰드쿠션 사양)	유닛 소파 · 팔걸이 부착 · S (몰드쿠션 사양)
제 품 치 수	폭 980mm X 길이 980 mm X 높이 660mm	폭 820mm X 길이 820 mm X 높이 660mm
좌면의 높이	370mm	
제 품 중 량	약 33kg	약 26kg
용 도	소파 · 1인용	
재 질	구조부재 좌면 쿠션부 : 폴리프로필렌 등, 팔걸이 쿠션부 : 폴리프로필렌 베이스부 : 합판 다리부 : 폴리프로필렌 표면가공 베이스부 : 우레탄 수지 도장 걸감 : 폴리에스터 100% 쿠션재 : 우레탄 폼, 폴리에스터 솜	
원 산 국	중국	

## 문의처

상품에 관한 문의는 구매하신 매장 또는 아래의 고객상담실로 연락 주십시오.

## 무인양품(주)

우편번호 03779  
서울특별시 서대문구 연세로12, 7F

고객상담실 전화  
 02-2632-8470  
 운영시간 ■ 평일 10:00~18:00  
 (토·일·공휴일 제외)