

초고밀도 포켓코일 매트리스

품명	초고밀도 포켓코일 매트리스				
규격	워셔블 커버 스몰	워셔블 커버 싱글	워셔블 커버 세미 더블	워셔블 커버 더블	워셔블 커버 킨
JAN	4550344502860	4550344502877	4550344502884	4550344502891	4550344502907
제품치수	폭800X 길이1950 X 높이190mm	폭970X 길이1950 X 높이190mm	폭1200X 길이1950 X 높이190mm	폭1400X 길이1950 X 높이190mm	폭1600X 길이1950 X 높이190mm
제품중량	약 19kg	약 24kg	약 27kg	약 31kg	약 38kg
용도	매트리스(1인용)				
재질	매트리스: 코일 스프링(충전재 우레탄 폼, 펠트(폴리에스터)) 커버: 폴리에스터 100%				
원산국	커버: 말레이시아, 매트리스 본체: 일본				

취급설명서

이 상품을 구매해 주셔서 대단히 감사합니다. 사용 전에 본 설명서를 주의 깊게 읽고, 내용을 이해하신 후 올바르게 사용해주시고, 또한 본 설명서는 언제든지 확인할 수 있도록 소중히 보관해 주십시오.

2021년 12월 28일

사용 방법

이동에 대하여

- 설치한 매트리스를 이동할 경우, 바닥에 끌지 말고 반드시 들어서 운반해 주십시오.

관리 방법

- 습기나 성능 저하를 방지하기 위해, 2개월에 1번 매트리스의 방향(앞뒤·위아래)을 바꿔주십시오.
- 매트리스 커버 등 별매 커버를 씌워 사용해 주십시오.

관리 방법(이어서)

- 커버 세탁은 품질 표시 라벨의 기재 내용에 따라, 적절히 진행해 주십시오.
- 커버의 탈부착 방법에 대해서는 사용 방법을 확인해 주십시오.

폐기에 대하여

- 각 거주 지역 지자체의 규정에 따라 폐기하십시오.

문의처

상품에 대한 문의는 구매하신 매장 또는 아래의 고객센터로 연락하여 주십시오.

무인양품(주)

우편번호 03779  
서울특별시 서대문구 연세로 12 7F

고객상담실 전화  
**02-2632-8470**  
운영시간 ■ 평일 10:00~18:00  
(토·일·공휴일 제외)

**중요 안내 사항(안전상 주의)** 기재된 경고·주의 사항은 상품 사용자 및 타인에 대한 위해와 손해를 미연에 방지하기 위한 것입니다. 반드시 준수해 주십시오.

**경고** 사망 또는 중상 등으로 이어질 우려가 있는 것

- 영유아를 재우지 마십시오. 낙하에 의한 부상이나 질식의 우려가 있습니다.
- 한쪽에 과도한 하중을 가하지 마십시오. 매트리스 파손의 원인이 되며, 다칠 위험이 있습니다.
- 침대 위에 올라서거나, 뛰지 마십시오. 부상을 당하거나 침대가 파손될 수 있습니다.
- 침대 위에서 흡연하지 마십시오. 화재가 발생할 우려가 있습니다.
- 난로 등 인화할 가능성이 있는 물건 근처에 두지 마십시오. 화재가 발생할 우려가 있습니다.
- 조형기구가 점등되어 있을 때는 해당 기구를 이불이나 커버에 닿지 않게 해 주십시오. 발열로 인해 화재가 발생할 우려가 있습니다.
- 규정된 인원 이상은 사용하지 마십시오. 파손되어 부상을 당할 우려가 있습니다. (상세한 내용은 제품 사양을 확인해 주십시오.)
- 포장재는 영유아의 손이 닿는 곳에 두지 마십시오. 머리에 쓸 경우, 입이나 코를 막아 질식의 우려가 있습니다.

● 매트리스를 정기적으로 침대에서 분리해 주십시오. 매트리스 내부와의 온도차나 습기로 인해 곰팡이가 발생할 수 있으므로 건강에 유해할 수 있습니다.

**주의** 손해를 입을 가능성 및 물적 손해가 발생할 우려가 있는 것

- 실내를 정기적으로 환기해 주십시오. 특히 아래 조건에서는 곰팡이, 진드기가 발생하기 쉬우므로 건강에 유해할 수 있습니다.
  - 습도가 높은 계절
  - 겨울철 등 바깥 공기가 차갑고, 실내와의 온도 차로 결로가 생기는 경우
  - 과도한 가습기 사용
- 매트리스 위에는 반드시 침대 패드를 깔고 사용해 주십시오. 땅으로 인한 습기나 오염을 방지할 수 있습니다.

**부탁사항 (기타 주의사항)**

- 세탁 가능한 세탁기 용량 (기준): 침대 커버 8kg 이상
- ※ 세탁기 파손 및 사고를 방지하기 위해 「세탁기 용량, 세탁 방법」은 세탁기의 취급설명서 내용에 따라 주십시오. 또한 액내 세탁기를 사용할 수 없는 경우에는 세탁 전문점에 방문해 주십시오.
- 반드시 세탁망을 사용해 주십시오. 상품을 바로 넣을 경우, 세탁조에서 빠져나올 우려가 있습니다.
- 커버(윗면, 아랫면)는 반드시 함께 빨아 주십시오.
- 지퍼를 잠금 채로 세탁해 주십시오.
- 회전식 건조기를 사용하지 마십시오.
- 매트리스 본체의 부직포 커버는 세탁할 수 없습니다.
- 매트리스 본체의 우레탄 폼은 시간이 지남에 따라 노랑게 변할 수 있습니다. 미리 양해 부탁드립니다.

**주의** 손해를 입을 가능성 및 물적 손해가 발생할 우려가 있는 것

- 본래 용도대로만 사용해 주십시오. 예기치 못한 사고나 부상이 발생할 수 있습니다.

부속품 리스트

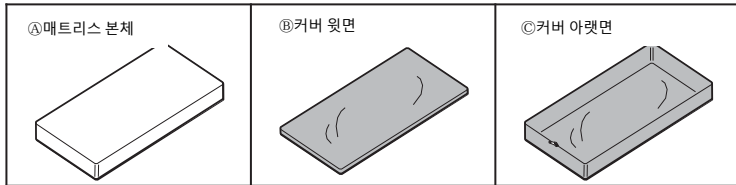

각 부분의 명칭

(아래 완성도 형태로 배송됩니다.)

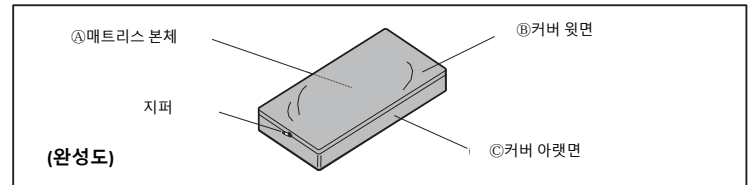

사용 방법

커버 분리 방법

- 1 지퍼 손잡이를 잡고 언 다음, B 커버 윗면을 벗기십시오.

지퍼

**주의** 커버 탈착 시에는 반드시 2인 이상이 함께 작업하십시오.

- 2 A 매트리스 본체를 꺼내십시오.

**주의** 매트리스 본체 부직포 커버에 달린 지퍼는 열지 마십시오.

커버 장착 방법

- 1 C 커버 아랫면을 A 매트리스 본체에 올리고, 각을 맞춰가며 씌워 주십시오.

- 2 A 매트리스 본체를 뒤집어 주십시오.

- 3 위에서 B 커버 윗면을 씌우고, C 커버 아랫면에 달린 지퍼 손잡이를 B 커버 윗면에 고정 장치에 끼워 주십시오.

지퍼

- 4 B 커버 윗면을 위에서 꼭 누르면서, 천천히 지퍼를 잠가 주십시오. 마지막으로 B, C 커버를 정리하면 완성입니다. ※ 커버(윗면, 아랫면)는 양면 사용 가능합니다.

지퍼

(완성도)

**주의**

- 지퍼는 무리하게 여닫지 마십시오. 커버는 본체에 딱 맞는 크기로, 여유 공간이 없습니다. 장착 시(특히 세탁 이후) 힘이 많이 들어갈 경우, 파손되지 않도록 주의하여 여닫아 주십시오.
- 지퍼 손잡이로 인해 다치지 않도록 주의해 주십시오.
- 지퍼 손잡이로 인해 헤드 보드나 벽에 흠집이 생기지 않도록 주의해 주십시오.

## High density Pocket coil mattress Washable cover

### User Guide

Thank you for your purchase.  
Read the User Guide before use to ensure correct use of this product.  
Store this guide in an easily accessible place for future reference.

28 December 2021

### Specifications

Product Name	High density Pocket coil mattress					
Specifications	Washable cover SS	Washable cover S	Washable cover SD	Washable cover D	Washable cover Q	Washable cover K
JAN	4550344502921	4550344502938	4550344502945	4550344502952	4550344502969	4550344502976
Product Dimensions	W800 × D1950 × H190 mm	W970 × D1950 × H190 mm	W1200 × D1950 × H190 mm	W1400 × D1950 × H190 mm	W1600 × D1950 × H190 mm	W1800 × D1950 × H190 mm
Product Weights	Approx. 19 kg	Approx. 24 kg	Approx. 27 kg	Approx. 31 kg	Approx. 38 kg	Approx. 45 kg
Usage	Mattress (for 1 person)		Mattress (for 1 or 2 persons)			
Materials	Mattress: Coil Spring (Filling: Urethane Foam, Felt (Polyester)) Cover (Outer Shell): 100% Polyester					
Place of Origin	MALAYSIA					

### Direction for Use

#### Relocating the Product

- Do not drag the mattress on the floor when moving it. It must be lifted and carried.

### Contact Information

For enquiries regarding the product, please contact the store of purchase.

### Care Instructions

- Turn over or rotate the mattress every two months to prevent it from absorbing moisture and sinking.
- Cover the mattress with a fitted sheet, etc. when using the product.
- When washing the covers (outer shells), follow the washing instructions on the covers and handle them properly.
- For instructions on how to install and remove the covers (outer shells), see the Removal/Installation Instructions.
- Disposal**  
To dispose of the product, follow the rules implemented by your local government.

### Important Information (Safety Advice)

The warnings and cautions indicated here are intended to prevent harm to the users and other individuals or damage to property. The instructions must be followed.



Actions that are prohibited.



Actions that must be taken.

### Warning Hazards that may lead to death or serious injury

- DON'Ts**
- Do not lay small children on the product. Doing so may cause them to suffocate or fall on the floor.
  - Do not apply an excessive load to one side of the product. Doing so may cause damage to the mattress, resulting in injury.
  - Do not stand or jump on the bed. Doing so may result in injury or damage to the product.
  - Do not smoke on the bed. Doing so may cause a fire.
  - Do not place near a heat source such as a heater. Doing so may cause a fire.
  - Make sure that the bedding does not come in contact with the lighting fixture when it is turned on. Otherwise the heat generated by the lighting fixture may cause a fire.
  - Do not allow more than the specified number of people to use at the same time. Doing so may cause damage to the product, resulting in injury. (See the product specifications for details.)
  - Do not leave unnecessary packaging materials within reach of small children. Small children may accidentally pull them over their heads and cover their mouth and/or nose, causing suffocation.

- DOs**
- Periodically remove the mattress from the bed. Temperature difference between the inside and the outside of the mattress and moisture trapped inside may cause mould growth, resulting in health hazards.

### Caution Hazards that may result in injury or damage to the property

- DON'Ts**
- Do not use for other than its intended purpose. Doing so may cause unexpected accident or injury.

- DOs**
- Regularly ventilate the room. Especially under the following conditions, infestation of mould and mites may occur, leading to health hazards.
    - Humid season
    - When condensation occurs due to difference between indoor and outdoor temperatures (e.g. in winter)
    - Excessive use of a humidifier
  - Make sure to place a bed pad on the mattress to avoid moisture damage or stains from sweat, etc.

### Notes (Other Cautions)

- Load capacity of washing machine (approx.): Bed cover...8 kg or more  
\* To prevent accidents and damage to the washing machine, follow the washing machine instructions regarding capacity and washing methods. Consult a dry cleaning service if the covers cannot be washed in your washing machine.
- Use a laundry net. Otherwise the covers may pop out of the washing machine tub.
- Wash the upper and lower covers at the same time.
- Close the fastener before washing.
- Do not tumble dry.
- The non-woven fabric cover pre-attached to the mattress cannot be washed.
- The urethane foam of the mattress will turn yellow over time.

### Parts

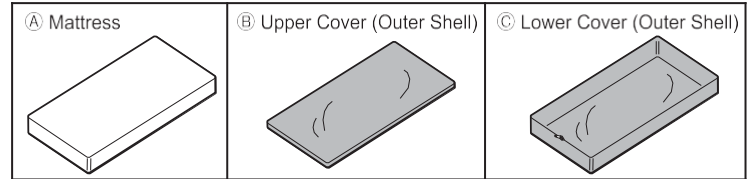

### Part Names

(The product arrives in the same state as the completion image below.)

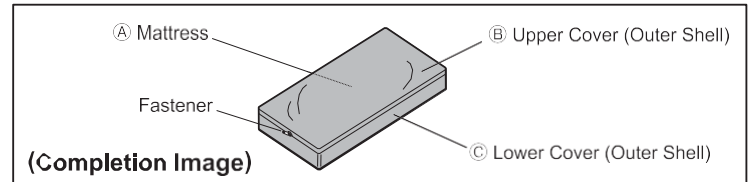

### Removal/Installation Instructions

#### Removing the Covers (Outer Shells)

- 1** Open the fastener by sliding the pull and remove (B) upper cover (outer shell).

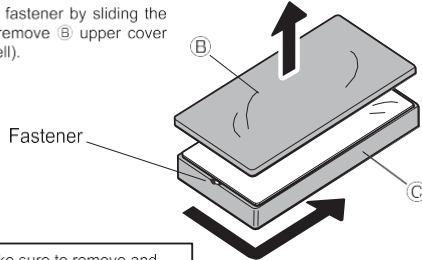

**Caution** Make sure to remove and install the covers with two or more people.

- 2** Take out (A) mattress.

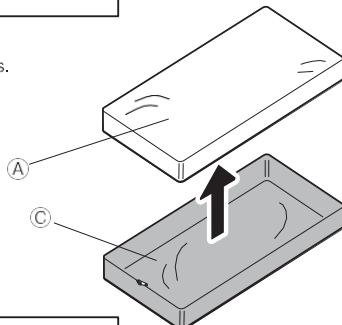

**Caution** Do not open the fastener of the non-woven fabric cover pre-attached to the mattress.

#### Installing the Covers (Outer Shells)

- 1** Place (C) lower cover (outer shell) over (A) mattress and pull down the hem while aligning the corners of the cover and the mattress.

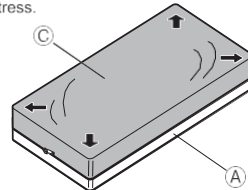

- 2** Turn over (A) mattress.

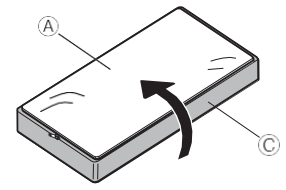

- 3** Place (B) upper cover (outer shell) over the mattress. Then insert the insertion pin of the fastener on (B) upper cover (outer shell) into the slider of the fastener on (C) lower cover (outer shell).

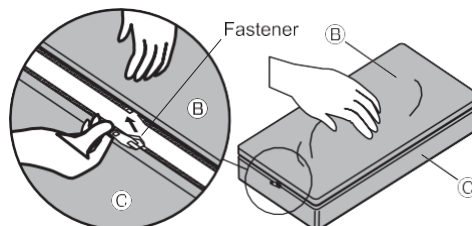

- 4** Slowly close the fastener while firmly holding (B) upper cover (outer shell) down from the top. Finally, smooth out (B) (C) covers (outer shells).  
\* The mattress is double-sided. Both upper and lower covers can be used on either side of the mattress.

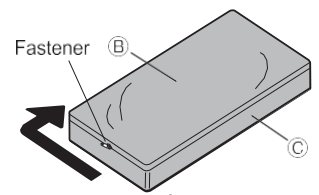

(Completion Image)

**Caution**

- Do not force the fastener open or close. The covers are designed tight to ensure a perfect fit. Be careful not to damage the product when installing the covers especially after washed.
- Be careful not to get injured by the slider of the fastener.
- Be careful not to scratch the headboard of your bed or the wall with the slider of the fastener.