

# MUJI 無印良品



하이백 리클라이닝 소파 · 본체 · 오토만 · 커버  
조립 · 취급설명서

이 상품을 구매해 주셔서 대단히 감사 합니다.  
사용하기 전에 본 설명서를 잘 읽고, 내용을 이해하시고 올바르게 사용해주세요.  
또한 본 설명서는 언제든지 확인할 수 있도록 소중히 보관해 주십시오.

## ⚠ 주의 조립 전에 반드시 읽어주십시오

※조립은 충분한 공간을 확보하여 주십시오. 생각하지 못한 사고, 상품파손의 원인이 됩니다.  
※반드시 하이백 리클라이닝용 커버를 사용하십시오. 본체(별매)에 직접 앉지 마십시오.

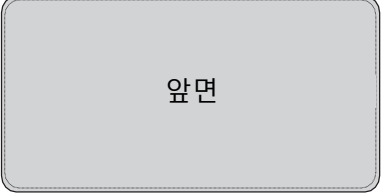
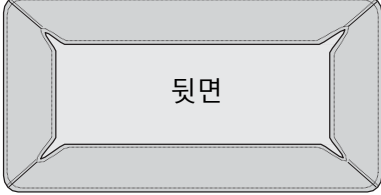
### 부속 체크리스트

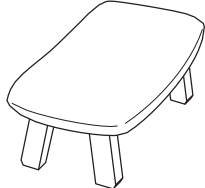
<p>오토만용 커버 x 1</p> <div style="display: flex; justify-content: space-around;"> <div style="text-align: center;">  <p>앞면</p> </div> <div style="text-align: center;">  <p>뒷면</p> </div> </div>	<p>세탁용 테이프 x 1</p>  <hr/> <p>세탁용 테이프 수납 주머니 x 1</p> 	<p>본체(별매)</p> 
---	--	---

**【조립순서】부속 체크리스트를 보고 각 부속을 확인하여 주십시오.**

## ⚠ 주의

※커버는 장착시에 본체와 밀착감을 위해서 커버 사이즈에 여유를 없앴습니다. 때문에 장착할 때 잘 들어가지 않는 느낌을 받으실 수 있으므로 아래의 순서를 참고하여 주십시오. (특히 크리닝 후의 장착시에 주의하십시오.)  
※한 부분만 당겨서 씌우게 되면 나머지 부분을 장착하기 어려워 집니다. 또한 커버에 강한 힘을 가하면 재봉부분이 찢어질 우려가 있으므로 조금씩 아래로 당겨서 장착하여 주십시오.  
※본체의 사면은 딱딱하기 때문에 장착 시에는 커버에 손이 끼이지 않도록 장착하십시오.  
※바닥이나 벽과의 접촉으로 인한 흠집 또는 파손에 주의하십시오.

**1** 아래 그림과 같이 오토만 본체의 한쪽에 커버를 걸어서 다른 한쪽을 향해서 천천히 씌워 주십시오.  
본체 전체에 씌운 후에는 균등하게 되도록 모양을 정리해 주십시오.

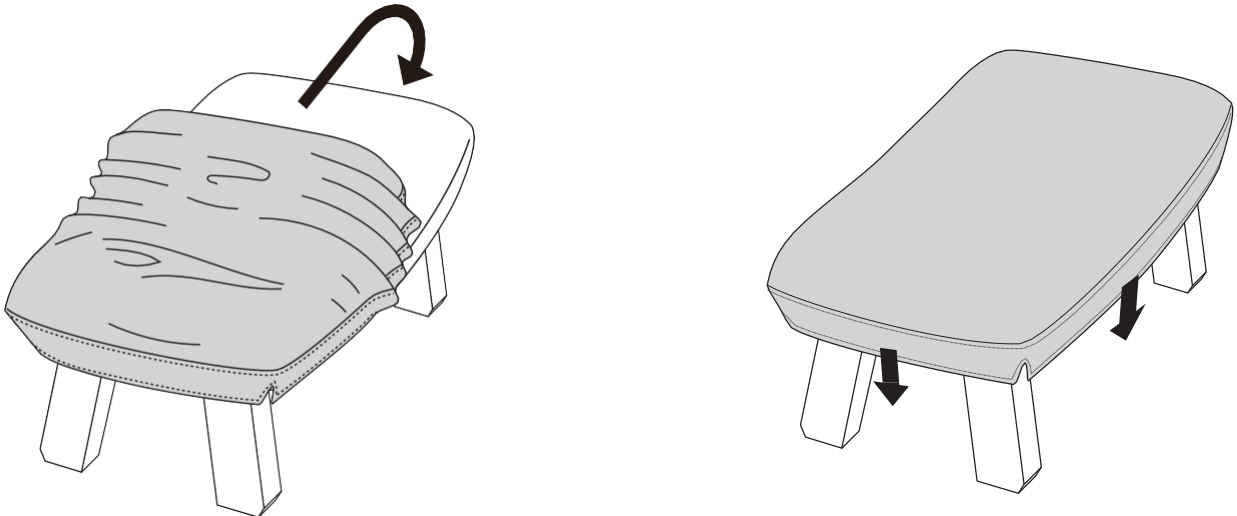

**2** 커버 안쪽에 있는 세탁용 테이프를 분리해서 커버의 벨크로를 본체에 부착하십시오.  
(본체에는 벨크로의 갈고리면이 없으므로 그대로 부착시켜 주십시오)

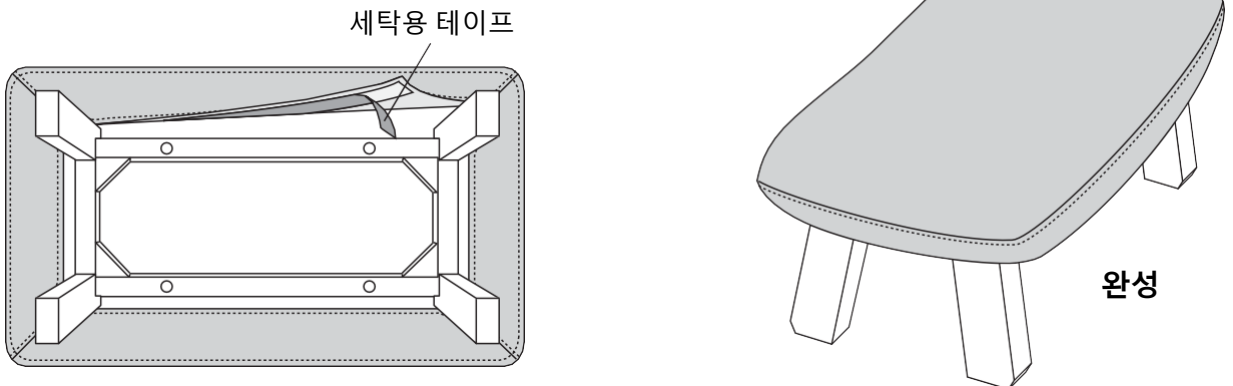

## ⚠ 주의

※세탁용 테이프는 벨크로에 의해 원단이 걸리거나 쓸림상처에서 보호하기 위한 것입니다. 장착작업중 벨크로에서 떼어내지 마십시오.  
※커버 또는 지퍼에 강한 힘을 가하면 재봉부분 또는 지퍼의 영역이 파손될 우려가 있으므로 주의하십시오.  
※분리한 세탁용 테이프는 부속의 수납 주머니에 넣어서 보관하고, 크리닝 등으로 커버를 벗길 때에는 다시 벨크로에 붙여 주십시오.