

품 명	스틸 파이프 코트 행거
규 격	웜 그레이
J A N	4550583412104
제품 치수	약 폭 645 x 길이 598 x 높이 1618mm
제품 중량	약 3.9kg
용 도	수납
내 하 중	약 12kg
재 질	금속(스틸)
표면 가공	에폭시 수지 분체 도장
원 산 국	중국

스틸 파이프 코트 행거

조립·취급설명서

이 상품을 구매해 주셔서 대단히 감사합니다. 사용 전에 본 설명서를 주의 깊게 읽고, 내용을 이해하신 후 올바르게 사용해 주십시오. 또한 본 설명서는 언제든지 확인할 수 있도록 소중히 보관해 주십시오.

사용 방법

이동에 대하여

●이사를 하거나 설치된 장소를 옮길 때에는 조립하기 전의 상태로 분해하여 운반하십시오. 도중에 부속이 분리되면 제품 파손 및 부상의 위험이 있습니다.

폐기에 대하여

●폐기 시, 각 거주 지역 지자체의 규정에 따라 처분하십시오.

관리 방법

보수·점검

●오염이 심할 때는 3~5% 희석한 중성세제를 적신 천으로 오염을 닦아 내고, 물을 적신 천으로 세제 성분을 제거해 주십시오. 끝으로 마른 천으로 가볍게 닦아낸 뒤, 자연건조 하십시오.

관리 방법 (이어서)

금속 부분의 관리

●평소에는 부드러운 천으로 마른걸레질해 주십시오.
●오염이 심할 때는 3~5% 희석한 중성세제를 적신 천으로 오염을 닦아 내고, 물을 적신 천으로 세제 성분을 제거해 주십시오. 끝으로 마른 천으로 가볍게 닦아낸 뒤, 자연건조 하십시오.

문의처

상품에 대한 문의는 구매하신 매장 또는 아래의 고객센터로 연락하여 주십시오.

무인양품(주) 우편번호 04505
서울특별시 중구 서소문로 50, 10층

고객상담실 전화
02-2632-8470
운영 시간 ■ 평일 10:00 - 18:00
(토·일·공휴일 제외)

중요 안내 사항(안전상 주의)

기재된 경고·주의 사항은 상품 사용자 및 타인에 대한 위해와 손해를 미연에 방지하기 위한 것입니다. 반드시 준수해 주십시오.

⊘ 해서는 안 되는 [금지]의 내용입니다.

ⓘ 반드시 실행해야 하는 내용입니다.









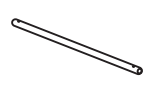
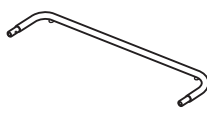
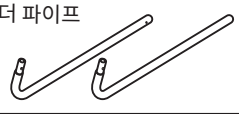

⚠ 경고 사망 또는 중상 등으로 이어질 우려가 있는 것

- 보호자의 시야를 벗어난 곳에서 어린이 혼자 사용하지 않도록 하십시오. 예기치 못한 부상의 우려가 있습니다.
 - 본체 근처에서 어린이가 놀지 않도록 주의하십시오. 제품이 전도되어 다칠 위험이 있습니다.
 - 어린이가 제품 위에 올라가거나 매달리지 않도록 유의하십시오. 제품 전도 및 파손으로 인해 다칠 위험이 있습니다.
 - 무거운 옷을 한쪽에 치우쳐서 걸지 마십시오. 균형이 무너져 제품이 전도되면 다칠 위험이 있습니다.
 - 전자 제품의 전원 코드가 본체에 걸리지 않도록 유의하십시오. 코드가 파손되면 감전 및 화재 발생의 원인이 됩니다.
 - 수리하거나 개조하지 마십시오. 제품의 강도가 저하되어 다칠 위험이 있습니다.
 - 피팅 부속은 크기가 작습니다. 영유아의 손이 닿는 곳에 두지 마십시오. 또한 분실에 주의하십시오. 영유아가 잘못 삼킬 경우, 질식의 우려가 있습니다.
 - 포장재는 영유아의 손이 닿는 곳에 두지 마십시오. 머리에 쓸 경우, 입이나 코를 막아 질식의 우려가 있습니다.
- ⓘ 실행 ●평평하고 안정적인 장소에 설치하십시오. 불안정한 장소에서 사용하면 제품이 휘거나 파손될 수 있습니다.

⚠ 주의 상해를 입을 가능성 및 물적 손해가 발생할 우려가 있는 것

- 지정된 용도 외에는 사용하지 마십시오. 제품 파손 및 부상의 우려가 있습니다.
 - 내하중을 초과하는 물건을 걸거나 내하중 이내라도 한쪽에 치우치게 두지 마십시오. 변형 및 파손의 원인이 되며 다칠 위험이 있습니다.
 - 불완전한 조립 상태로 사용하지 마십시오. 고정 부분이 분리되어 다칠 위험이 있습니다.
 - 실외에서는 사용하지 마십시오. 변형 및 현저한 열화가 발생하여 다칠 위험이 있습니다.
- ⊘ 금지
- 부탁 사항 (기타 주의)
- 시너 등 유기용제나 표백제 등 약제로 손질하지 마십시오. 변색 및 변형의 원인이 됩니다.
 - 장판이나 부드러운 소재로 된 바닥에는 카펫 등을 깔아 바닥 자재를 보호하십시오. 바닥이 파이거나 굽히는 것을 방지할 수 있습니다.
 - 털이 긴 카펫류 위에서 사용하지 마십시오. 바닥면의 안정성이 저하되어 전도될 우려가 있습니다.
 - 욕실 등 물기가 있는 장소에서 사용하지 마십시오. 곰팡이나 변색이 생길 수 있습니다.
 - 젖은 상태로 방치하지 마십시오. 그대로 놔두면 곰팡이나 변색이 생길 수 있습니다.
 - 장갑 등을 착용한 후 조립하여 주십시오. 예기치 못한 부상을 방지할 수 있습니다.

부속품 리스트

<p>Ⓐ 톱 파이프 x1</p> 			
<p>Ⓑ 언더 파이프 x1 (바닥면)</p> 			
<p>Ⓒ 사이드 언더 파이프 x1세트 (바닥면)</p> 			
<p>Ⓓ 사이드 파이프 x2</p> 			
<p>피팅 부속</p> <table border="1"> <tr> <td> <p>Ⓐ 연결용 볼트 x4</p>  </td> <td> <p>Ⓑ 톱 파이프용 볼트 x2</p>  </td> <td> <p>Ⓒ 렌치 x1</p>  </td> </tr> </table>	<p>Ⓐ 연결용 볼트 x4</p> 	<p>Ⓑ 톱 파이프용 볼트 x2</p> 	<p>Ⓒ 렌치 x1</p> 
<p>Ⓐ 연결용 볼트 x4</p> 	<p>Ⓑ 톱 파이프용 볼트 x2</p> 	<p>Ⓒ 렌치 x1</p> 	

조립 방법

- ⚠ 주의 ⊘ 전동 공구를 사용해 조립하지 마십시오. 과도한 압력이 가해지면 상품이 파손되어 다칠 위험이 있습니다.
- ⓘ 조립 시에는 충분한 공간을 확보한 후, 깔개를 깔아 바닥을 보호하십시오.

1 Ⓒ와 Ⓐ 연결용 볼트를 사용하여 Ⓒ사이드 언더 파이프와 Ⓑ언더 파이프를 연결하십시오.

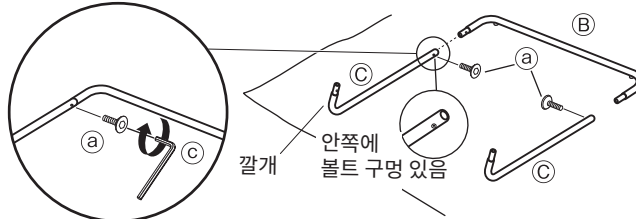

※ Ⓒ사이드 언더 파이프는 구멍이 안쪽을 향하도록 배치하십시오.

2 Ⓑ톱 파이프용 볼트를 사용하여 Ⓓ사이드 파이프와 Ⓐ톱 파이프를 연결하십시오.

3 1과 2를 Ⓒ를 사용해 Ⓐ로 연결하십시오.

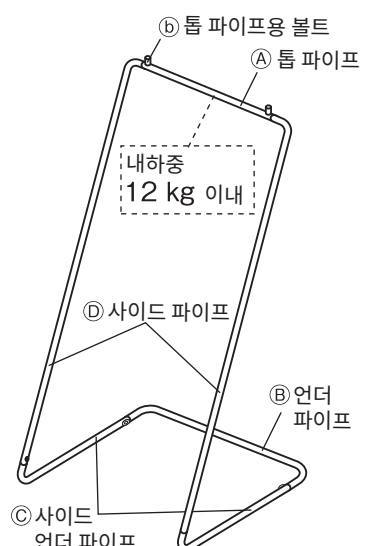
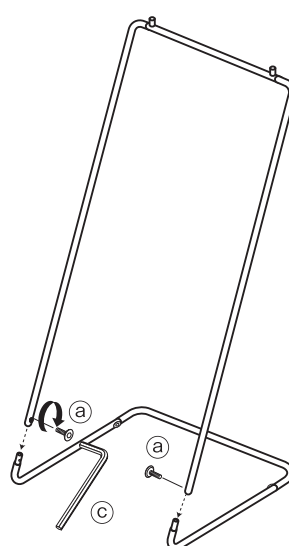
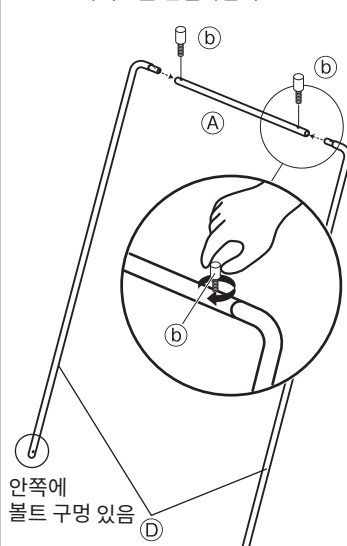

각 부분의 명칭·사용 방법

내하중에 대하여

●균등한 하중이 가해지도록 사용하십시오.